

Infoaktif	4
Isi CD Anda	6
Event Komputeraktif	7
Malam Penganugerahan komputer aktif Award	
Barang Baru	
PONSEL	
LG F7100	52
PENGAMAN NOTEBOOK	
Antitheft Extreme Protection	53
PRINTER	
Casio CW-75	53
SOFTWARE PENGEDIT FOTO	
Adobe Photoshop Elements 3.0	54
KIBOR	
Microsoft Optical Desktop with Fingerprint Reader	55
PERANTI MULTIFUNGSI	
Brother DCP-310CN	55
Seni Vektor	56
Bikin Pola Stempel	
Linux	58
Menambah Fasilitas Firefox	
Poptek	60
Peranti Penunjang Olahraga	
Net.Aktif	
Bikin Situs Instan	62
Netchart	64
Teknotip	81
Memperkaya Fitur Ponsel	
Kiriman Pembaca	82
Bikin MP3 Player Sendiri	
Games	
Half-Life 2	84
Sub Commander	85
Digital Imaging	86
Bikin Mozaik dari Koleksi Foto	
No Problem Lah	
Fitur Speech Ngadat	90
Dia Bermasalah, Anda Gaet Hadiah	91
Surat	92
Berhadiah Kaos, Mouse, Card Reader	
Hargaktif	94
Panduan Belanja Prosesor, Memori, Hard Drive	
Bursa Selular	95
SGH-E810, Ponsel Berkamera Putar	
Nomor Depan	96

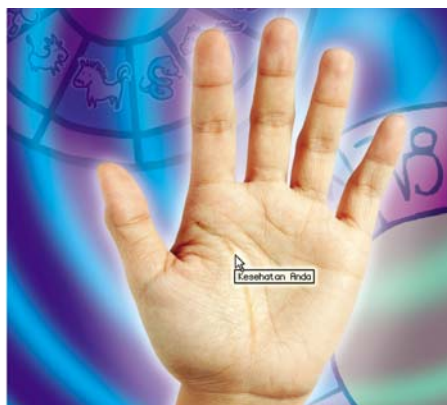

Juru Ramal Digital

Ini hanya ramalan. Benar-salah tak usah dipersoalkan. Mainkan saja peranti digital Anda untuk meramal watak, peruntungan, mimpi, hingga perjodohan. Sungguh menyenangkan.

8

GAMBAR SAMPL

FOTO RANO KUSUMA
ILSTRASI CALVIN IRVAN
OLAH DIGITAL RISMA13

Plus

Kami memahami kebutuhan Anda. Namun sungguh menyesal, pemahaman itu tak dapat berujung pada pemanjaan total. Alhasil, tak seluruh keinginan dan kebutuhan Anda terpenuhi. Program andal berbayar mahal tak dapat kami sertakan, karena kami tak mau jadi pesakitan di mahkamah. Meski begitu, Anda akan lebih sering menerima edisi ber-CD dari kami. Itulah Edisi Plus. Hadir berselang satu nomor. Edisi ini Anda mendapatkannya. Edisi berikutnya tidak. Tapi edisi setelahnya akan ada lagi. Semata demi Anda.

LANGKAH-LANGKAH

Menata Desktop	33
Wallpaper bisa gonta-ganti sendiri	
Meng-upload Foto di Fotografer.net (Bagian 1)	34
Koleksi foto Anda jangan cuma disimpan di hard disk	
Mempercantik Winamp	36
Memanfaatkan koleksi plug-in dan skin	
Berbagi File di Internet	38
Caranya mudah, aman, dan gratis	
Menyelamatkan Data	40
Tak perlu keburu gusar bila data tiba-tiba raib	
Menggonta-ganti Nama File	42
Ada cara cepat untuk melakukannya	
Mengontrol Penggunaan PC	44
Agar si kecil bisa aman dan nyaman berkomputer	
Mengubah Ikon Menjadi Gambar	46
Berkreasilah dengan foto-foto Anda	
Tip&Trik	48

Mencari File dengan Cepat	65
Menghadirkan Google di desktop Anda	
Mengelola Koleksi Foto	66
Cara alternatif menampilkan foto-foto Anda	
Bikin Bar Code	68
Ternyata tak sulit untuk membuatnya	
Mendongkrak Kemampuan PC	70
Demi kenyamanan Anda dalam bermain game	
Mengubah Real Audio ke MP3	72
Supaya Anda lebih mudah memainkannya	
Mengatasi Masalah Printer Inkjet	74
Tak usah tergesa-gesa dibawa ke tukang servis	
Mengonversi Satuan Ukuran	76
Makin mudah dilakukan dengan software konversi	
Menyortir File Gambar	78
Membuat hard disk Anda lebih lega	
Mengetahui Jeroan PC	80
Untuk mengecek kesesuaian spesifikasinya	

BONUS LANGKAH-LANGKAH

Nikmati Musik Pribadi

Dengarkan, dan hanya dengar, musik yang Anda sukai!

**Cari, kumpulkan, lantas kelolalah lagu apapun yang Anda sukai.
Nikmati kapan saja. Putarlah dengan player apa saja.
Kendali di tangan Anda, untuk telinga Anda sendiri.**

**Tersedia di kios majalah dan toko buku. Atau hubungi
Unit Layanan Jual Gramedia Majalah:**

- Telepon (021) 536 0441, 536 0442 • Faksimile (021) 548 1341
- E-mail ulj@gramedia-majalah.com • SMS **0811 908 680**.



KANTOR PELAYANAN WILAYAH

- **Jakarta Pusat, Jakarta Barat, Jakarta Utara, Tangerang** Telepon (021) 600 6554, 260 1120 Faksimile (021) 600 9425 Ponsel 0811 170 795
- **Jakarta Selatan, Jakarta Timur, Bekasi, Bogor** Telepon (021) 750 8932, 750 6143 Faksimile (021) 750 6140 Ponsel 0811 921 312
 - **Bandung** Telepon (022) 723 7033 Faksimile (022) 723 7034 Ponsel 0812 200 3732
 - **Surabaya** Telepon (031) 503 8470, 502 4449 Faksimile (031) 503 5238 Ponsel 0812 301 7969
 - **Yogyakarta** Telepon (0274) 553 417, 553 418, 553 419 Faksimile (0274) 553 420 Ponsel 0811 251 137
 - **Medan** Telepon (061) 414 5500, 453 1137 Faksimile (061) 453 1132 Ponsel 0812 605 6765
 - **Denpasar** Telepon (0361) 435 364 Faksimile (0361) 427 966 ● **Makassar** Telepon (0411) 457 146 Faksimile (0441) 457 149
 - **Luar Jawa** (selain Denpasar, Makassar, Medan) Telepon (021) 600 9401, 260 1119 Faksimile (021) 600 9417 Ponsel 0811 972 638

ssttt...



FOTO: ADITYA WARDHANA

Lola Amaria (27)

presenter, sutradara film, Jakarta

Komputer

1 PC rakitan Pentium 4 di kantor untuk mengedit film, dan 1 Pentium 4 di rumah

Situs wajib

Detik.com, Mail.Yahoo.com

Online

Nggak lebih dari 1 jam

Alamat e-mail

Ada 3

E-mail per hari

Sekitar 20-an. Kalau berhubungan dengan kerjaan pasti dibalas

Milis

Nggak mau, khawatir mailbox penuh

Ponsel

Nokia 6630 dan SonyEricsson S700i

SMS per hari

Jarang, sekitar 5-6 SMS. Saya lebih enak telepon

Pernyataan/harapan

"Teknologi harus diikuti, tapi kita jangan sampai diperbudak."

E-Mail 1 Terabyte

Apa kaitan motor besar dan e-mail berkapasitas simpan besar? Jawabannya bisa Anda longok di situs komunitas pengendara motor besar Amerika Serikat, Hellacious Riders (HRider). Kesukaan mereka akan moge (motor gede) tercermin dalam kapasitas layanan e-mail-nya yang superjumbo.

September lalu, HRider baru saja memberikan kapasitas akun (account) e-mail 100 GB. Baru-baru ini kapasitas tersebut makin membengkak lagi menjadi 1

Terabyte (TB) atau setara dengan seribu Gigabyte (GB). Aslinya, server HRider mampu mendongkrak kapasitas per akun e-mail hingga 107.374.182,4 MB, atau setara 102,4 TB.

Dengan kapasitas sebesar itu, Anda bisa mengirimkan e-mail dengan attachment hingga 500 MB. Silakan kunjungi www.hrider.com untuk mendapatkan e-mail jumbo tersebut secara

gratis. Alamat e-mail Anda berimbuhan @hrider.com.

SONI



Pesaing iPod

Apple iPod mini punya pesaing baru: iRiver H10, pemutar musik MP3 buatan ReignCom asal Korea Selatan. Desain dan fiturnya mirip iPod mini, sama-sama memiliki tombol sentuh di bagian bawah cover depan.

Cara memakainya pun sama, yaitu dengan menekan lalu menggeser jari pada tombol. Daftar lagunya muncul dalam LCD berukuran 1,5 inci.

Daya tahan baterai iRiver lumayan lama. Anda bisa mendengarkan musik selama sekitar 12 jam nonstop, atau setara dengan memutar 180 lagu MP3.

Kelebihan iRiver terletak pada fasilitas pemindai sinyal radio FM. Daya tampungnya pun sudah 5 GB, lebih besar dari iPod mini yang 4 GB.



IRIVER.COM

Sayang, harganya ikutan lebih mahal. Jika iPod mini dipatok Rp 2,5 juta, iRiver dibanderol dengan harga 363.000 won (sekitar Rp 3,2 juta). www.reign.com

Ini Bukan Ponsel

Sekilas, peranti genggam untuk cewek abg (anak baru gede) ini mirip ponsel. Maklum, bentuknya seperti ponsel clamshell. Tapi, sungguh, ini kamera digital.

Kamera GE GlamCam memang berdesain unik. Bagian dalamnya dilengkapi cermin, agar penggunaanya bisa berdandan di mana saja. Fungsi dasarnya kamera web, namun bisa multifungsi. Selain digunakan untuk konferensi video saat terkoneksi ke PC, Anda bisa menentengnya

sebagai kamera digital portabel. Bisa merekam video pula.

Peranti berlayar LCD warna ini sudah memiliki lensa beresolusi 1,3 Megapixel. Memory internalnya 8 MB, yang bisa menyimpan hingga 24 foto beresolusi tinggi.

Baterai Lithium-ion yang digunakan bisa bertahan sampai

empat jam penggunaan. Kamera yang memenangkan penghargaan Girl's Best Friend (TechGirl) untuk kategori Digital Imaging dari 2005 International CES Technology ini dijual dengan harga US\$ 99,99 (sekitar Rp 900.000). www.jascoproducts.com



WWW.JASCOPRODUCTS.COM

data

8,2 juta

halaman internet memuat info Britney Spears, penyanyi wanita muda asal Amerika Serikat. Britney menempati urutan teratas kata kunci pencarian di Google.com selama 2004. Yang juga sering dicari orang selama 2004: Paris Hilton, Christina Aguilera, chat, games, Orlando Bloom, Harry Potter dan MP3.

Sumber: 2004 Year-End Google Zeitgeist

update

iPod bisa berenang hingga kedalaman 3 meter dengan dukungan pelindung SV-iMini. Buatan H2O Audio ini d (sekitar Rp 1,3 juta). www.h2oaudio.com



WWW.H2OAUDIO.COM

Virus Metal Gear Solid menyerang ponsel bersistem Symbian. Menyebarkan melalui koneksi Bluetooth, hindari membuka file penginstal game **Metal Gear.sis**. www.simworks.biz

Preview OpenOffice 2.0 dirilis. Aplikasi office bebas ini mendukung Windows dan Linux (x86). Silakan download dari www.openoffice.org.

Hard disk eksternal 400 GB, buatan Iomega, dipasarkan senilai US\$ 429 (sekitar Rp 4 juta). Berkecepatan 7.200 rpm, koneksinya Firewire 800 dan USB 2.0. www.iomega.com



EVERYTHINGUSB.COM

Kartu SD (Secure Disk) berkoneksi USB dikembangkan oleh Digimaster dari Taiwan. Harganya sekitar Rp 241.000 untuk kapasitas 128 MB. www.everythingusb.com

Apple iPod Photo dan U2 iPod Special Edition tersedia di Indonesia. U2 iPod dihargai Rp 3,5 juta, sementara iPod Photo Rp 4,975 juta untuk kapasitas 40 GB dan Rp 6,1 juta untuk 60 GB.

PT Padang Digital Indonesia (021) 392 1818

Camcorder miniDV teringan dan terkecil di dunia ditawarkan Sony dalam dua model: DCR-PC55E dan DCR-PC53E. Keduanya menggunakan lensa dengan 10x zoom optikal. www.engadget.com

Lubang keamanan Google Desktop Search ditemukan oleh peneliti komputer di Rice University, Houston, Amerika Serikat. Lubang tersebut bisa dimanfaatkan cracker untuk menyusup masuk ke sistem komputer. Lubang ini telah dipatch pada Desktop Search versi 121.004. www.newsfactor.com

Trendi, Berlogo MTV

Mereknya memang Samsung, namun cover belakangnya diimbui logo stasiun televisi musik, MTV. Maklum, SGH-E630 ini sengaja dibuat sebagai ponsel pendukung resmi acara MTV Asia Awards 2005.

Berjenis *slide-up*, dengan keypad yang bisa digeser ke atas, ponsel ini memiliki sejumlah fitur yang pas untuk anak muda. Layarnya 65.000 warna, disertai kamera berlampu *flash*, MMS, GPRS, sampai teknologi *voice clarity*, yang memungkinkan suara tetap terdengar jelas oleh lawan bicara, meskipun Anda berada di keramaian. Fasilitas pembuat melodinya pun unik, karena bisa diberi latar musik dansa, jazz, sampai *reggae*.

Selain SGH-E630, dalam waktu yang sama, Samsung juga merilis empat seri lainnya: SGH-E810, SGH-X120, SGH-X460, dan SGH-C200. Rencananya, Samsung akan memperbanyak ponsel *slide-up* di 2005. "Kami akan meluncurkan 20 ponsel GSM dan 6 ponsel CDMA tahun depan," ujar Lee Kang Hyun, direktur PT Samsung Electronics Indonesia. **YUL**
Samsung Electronics Indonesia (021) 522 5522
www.samsung.com



SAMSUNG.COM

Ponsel Merusak DNA Manusia?

Lagi, soal radiasi ponsel. Riset dari Verum Foundation, yang berpusat di Munich, Jerman, menemukan adanya pengaruh radiasi gelombang radio ponsel terhadap DNA manusia. Penelitian selama empat tahun yang didukung Uni Eropa tersebut menghabiskan dana £ 2,2 juta (sekitar Rp 39,6 miliar).

Terungkap dalam riset tersebut, sinyal ponsel yang memakai gelombang mikro bisa menyebabkan DNA manusia mengalami mutasi. Sel yang bermutasi ini bisa menyebabkan timbulnya kanker.

Specific Absorption Rate (SAR) menetapkan sinyal

ponsel harus memiliki kekuatan maksimal 2W/kg. Meski demikian, pemakaian dalam jangka waktu lama tetap bisa menyebabkan radiasi. Radiasi terbesar justru muncul sebelum *ringtone* ponsel berbunyi memanggil Anda.

Menanggapi riset ini, industri ponsel meminta pengguna untuk tetap tenang, karena belum ada bukti ilmiah dari lembaga kesehatan dunia. Hasil riset tim Verum Foundation akan dipublikasikan bulan depan. Tim risetnya bahkan siap untuk menguji ulang penelitiannya pada binatang dan manusia.

@DIT
www.theregister.co.uk

kamus windowsnesia

Dialog Box Kotak dialog. Jendela khusus yang ditampilkan oleh program, yang memuat tombol dan berbagai opsi bagi pengguna untuk melakukan perintah dan tugas.

Text Box Kotak teks. Kotak persegi panjang pada layar untuk menyetikkan informasi atau suatu perintah.

Client Klien. Komputer yang menggunakan jaringan yang disediakan oleh komputer peladen (server).

Cengengesan

Hidup ini *nyeni* justru karena kita tak dapat memastikan apa saja yang terjadi nanti. Tapi, yah, ada saja orang yang ingin mengintip kemungkinan yang terjadi kelak. Hasil intipan itu bisa menjadi dasar pengandaian untuk perencanaan – dari bisnis sampai jodoh. Itulah ramalan.

Kalau meleset? Namanya juga ramalan, terkaan, prakiraan. Kalau tepat? Tentu kita puas – dengan catatan: sepanjang itu menguntungkan.

Dari mana datangnya panduan untuk meramal? Nanti dulu. Kalau nubuat, jelas bersumber dari Yang Maha Tahu, melalui orang yang tertunjuk – sayangnya kasus ini langka. Kalau ramalan, dan prakiraan, yang berasal dari sekumpulan pola bukti dan kecenderungan lantas dibumbui analisis, itu bersumber dari otak manusia sendiri. Bisa juga sih sekadar hasil lamunan atau ingatan terhadap impian.

Sekumpulan informasi, termasuk lamunan dan mimpi itu, sekarang tak perlu diingat di otak atau dicatat di buku sakti. Cukup diprogramkan di komputer. Hasilnya cepat – dan semoga seragam, asal inputnya juga sama persis. PC, PDA, dan ponsel Anda tak butuh menghela napas dan memejamkan mata, seperti Mbah Pintar di bilik berapap dupa, untuk menjawab.

Suasana magis itu yang tak tergantikan oleh komputer. Kita menikmati ramalan instan dengan cengengesan. Apalagi kalau gratis. **TV0**

Isi CD Anda

Mulai edisi ini, tiap selang satu edisi, kami akan hadir dengan bonus CD. Berbeda dengan beberapa CD sebelumnya, kali ini kami menyuguhkan tiga **software** yang kiranya sangat bermanfaat, yakni **DK Space & Universe**, **Ultralingua**, dan **Sonic MyDVD for CD v5**. Ketiganya merupakan program *full version*.

Setiap program dilengkapi dengan penjelasan, karena masing-masing *software* memiliki proses instalasi yang berbeda. Bacalah petunjuk penggunaannya terlebih dahulu, agar Anda tak menemui kesulitan dalam menginstal dan menggunakannya. Selain di halaman ini, petunjuk penggunaan juga tersedia di dalam CD. Jika Anda menemui kesulitan saat menjalankannya, kirimkan *e-mail* ke noproblem@gramedia-majalah.com atau komputeraktif@gramedia-majalah.com. Selamat mencoba.



■ DK Space & Universe

Nikmati asyiknya bertualang di luar angkasa. Kenali juga sejarah astronomi lewat software DK Space & Universe.

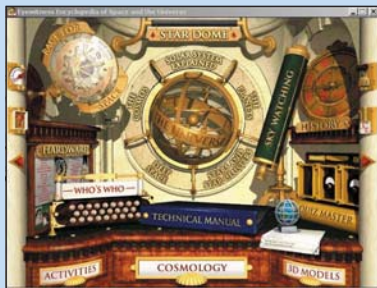

■ Sonic MyDVD

Kreasikan hasil rekaman video Anda dengan software pengolah video Sonic MyDVD. Anda pun dapat menambahkan musik latar agar hasilnya kian menarik.



■ Ultralingua

Ingin lancar ber-cas-cis-cus dalam bahasa asing? Tengoklah kamus digital yang satu ini. Anda bisa langsung mencoba terjemahan bahasa Inggris-Prancis dan Prancis-Inggris.

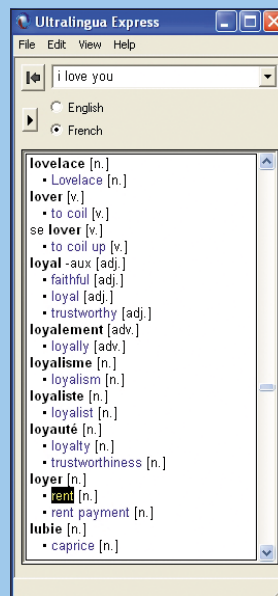

PETUNJUK INSTALASI ULTRALINGUA & SONIC MYDVD

1. Masukkan CD bonus ke dalam CD-drive. Klik pilihan program yang akan diinstal.

2. Proses instalasi ini membutuhkan nomor seri. Anda bisa mendapatkannya secara gratis dengan melakukan registrasi terlebih dahulu. Pastikan PC Anda sudah terkoneksi dengan internet, lantas klik alamat situs pada Serial Number.

3. Lakukan registrasi dengan memasukkan nama dan alamat *e-mail* pada lembar *form* yang tersedia. Pastikan Anda memasukkan alamat *e-mail* dengan benar. Dalam waktu yang tidak terlalu lama, nomor seri *software* akan dikirim ke alamat *e-mail* yang Anda masukkan.

4. Jika Anda sudah memiliki nomor seri, lanjutkan proses instalasi. Klik tombol **[Instal]** pada CD dan masukkan nomor seri tersebut.



SITUS TERBAIK
2004 - 2005



Malam untuk Para Juara

Penghargaan untuk komunitas internet Indonesia.

Hujan deras mengguyur Jakarta, Jumat sore, 10 Desember 2004. Untung, sebagian besar awak Redaksi sudah sampai di News Café, Kemang, Jakarta Selatan. Tapi, terus terang kami *deg-degan*, karena sekitar pukul 19.30 berlangsung malam penganugerahan Komputerakt!f Award 2004.

Lucu dong, kalau momen puncak ajang Pemilihan Situs Indonesia Terbaik 2004-2005 versi komputerakt!f yang kami rangkai sejak September lalu, berantakan cuma gara-gara air. Walau curahan hujan tidak jua berhenti, undangan dan tamu memenuhi tempat acara tak lama sebelum acara mulai. Syukurlah.

Hampir semua perwakilan dari 80 situs (dari 393 situs peserta) yang terpilih menjadi nomine hadir. Semua kursi di ruang yang menampung 250 orang itu penuh. Tidak sedikit perwakilan nomine yang datang jauh dari Bogor, Yogyakarta, Bantul, Probolinggo, Madiun, bahkan Surabaya.

Singkat kata, duo penyiar radio Hard Rock FM Jakarta, Hilbram Dunar dan Melissa Karim, yang memandu acara pun membacakan pemenang dari masing-masing kategori. Setiap perwakilan pemenang maju ke panggung untuk mendapatkan piala dan plakat dari panitia.

Acara juga diselipi hiburan, termasuk penayangan video *vox pop* liputan tim promosi komputerakt!f, seputar tanggapan masyarakat mengenai kondisi internet di Indonesia.

"Ada, bapak saya yang belanja. Ya, kayak ikan, terigu, sagu, kol," kata salah seorang partisipan dalam video tersebut mengenai belanja *online*. Gerrrr, hadirin terbahak.

Para sponsor acara, Boleh Net Indonesia, Biovision, Inixindo, AA Foto dan Logitech, membuatnya semakin menarik dengan pembagian puluhan *door prize*. Paket *merchandise* komputerakt!f, spiker aktif, printer dan ponsel dibagi-bagi ke sejumlah peserta yang beruntung.

► **SELAMAT.** Tampak perwakilan dari situs probolingo.go.id, Ir. M. Heru Santoso, M.T. (kanan) sedang menerima piala.

Kata Mereka

"Saya berikan apresiasi yang sebesar-besarnya buat komputerakt!f yang mau menyelenggarakan acara seperti ini, di tengah sepihnya penghargaan terhadap situs di Indonesia," ujar Agus Supriadi, *project leader* situs YogYes.com, pemenang kategori Wisata, ketika dimintai pendapat soal acara ini.

"Bagus, cuma kayaknya masih kurang promosinya," kata Lucia Cahyaningtyas Dambies, empunya Loucee.com yang menjadi pemenang kategori Blog & Situs Pribadi.

"Acaranya bagus, satu acara yang berani beda. Hanya saya harap di acara mendatang ada satu spesifik di mana penjurianya benar-bener fokus," ujar Judith M.S., ketua AWARI (Asosiasi Warnet Indonesia) yang juga hadir sebagai undangan.

"Website itu ada desain, ada aplikasi, ada *user interface*, jadi mungkin per faktor itu juga dipilih untuk pemenangnya," kata Valens Riyadi, pemilik Fotografer.net, pemenang kategori Hobi.

"komputerakt!f cukup bagus dalam mengolah kategori. Cuma ada satu pendekatan yang (tidak tepat, karena) melakukan penilaian melalui SMS, padahal dunia SMS itu berbeda dengan dunia situs," tutur Romi Satria Wahono, pendiri dan kordinator umum IlmuKomputer.com, yang menjadi nomine kategori Teknologi Informasi.

Terima kasih, tanpa kritik penghargaan ini tak ada artinya. Sungguhnya untuk Anda semua, komunitas internet Indonesia, penghargaan ini kami cita-citakan kembali tergelar di tahun depan. **DERRY**



ILUSTRASI: IRVAN

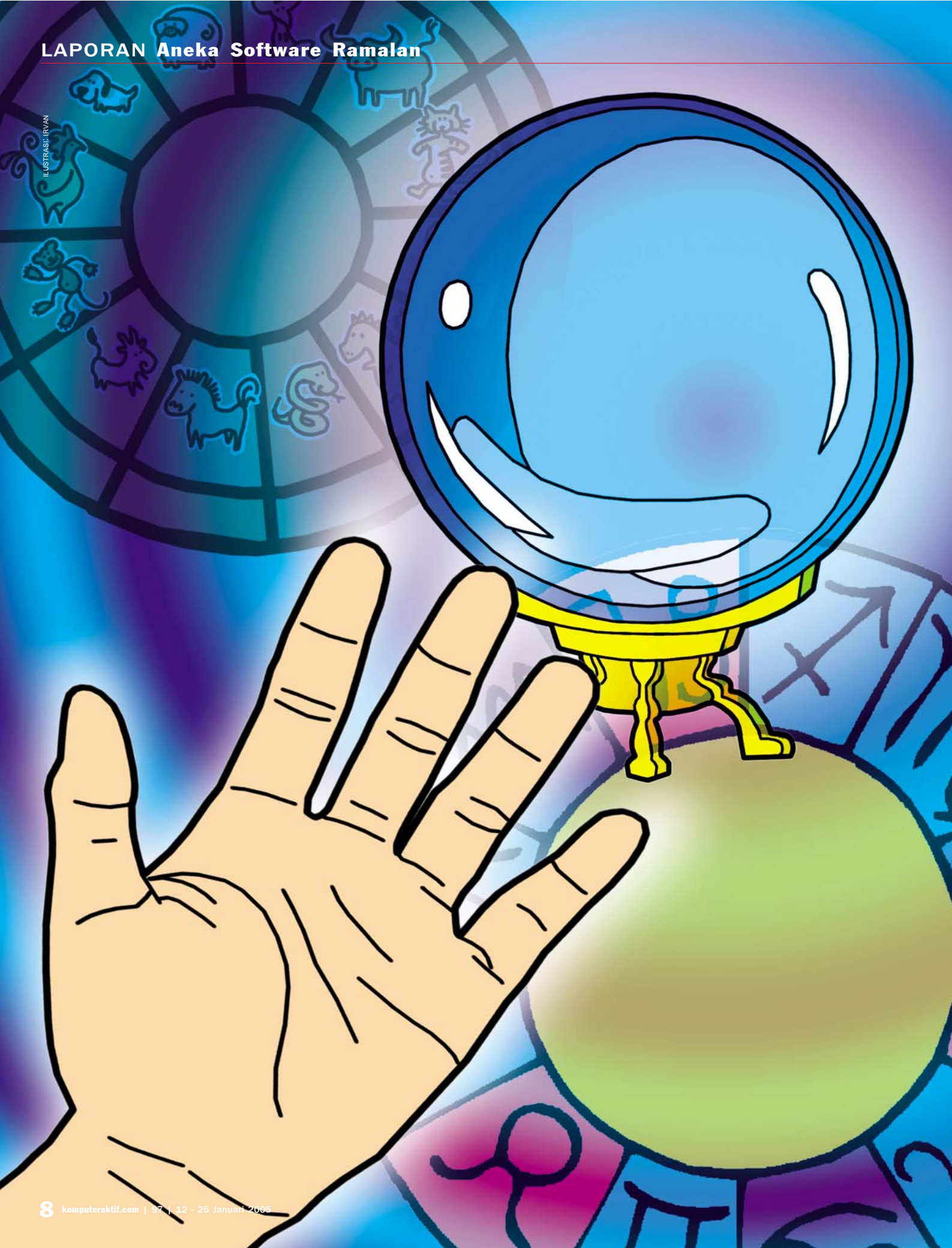

Paranormal Digital

Angka, gambar, bentuk, dan warna, semuanya (bisa) bermakna.

Kebudayaan Cina melambangkan tahun 2005 ini dengan ayam berunsur kayu. Tak perlu lah kami terangkan apa artinya di sini, karena Anda pasti sudah mengetahuinya dari para peramal, paranormal, cenayang, atau apa pun istilahnya, yang bicara di penghujung tahun lalu.

Walau belum tentu benar (namanya juga ramalan), banyak orang selalu menunggu ramalan seperti itu. Maklum deh, ramalan politik, ekonomi, hingga menyangkut para selebriti memang sangat menarik untuk dicermati. Penuh harapan, atau justru bertabur ancaman.

Gudangnya: Internet

Lalu, bagaimana dengan peruntungan Anda sendiri? Ketimbang pusing mencari orang "pintar", lebih baik jadikan PC Anda peramal pribadi. Aneka *software* ramalan bertebaran di internet, baik yang gratis maupun yang berbayar.

Anda bisa memanfaatkannya untuk membaca karakter pribadi, menerka arti mimpi, memaknai horoskop, atau memahami calon pasangan. Bukan tidak mungkin, Anda pun bisa menjadi peramal bagi orang lain dengan bantuan *software* seperti itu.

Tidak cuma di PC *desktop*, kegiatan meramal juga bisa Anda lakukan dengan menggunakan ponsel (baik berbasis **Symbian** maupun **Java**) dan PDA. Yang tak kalah mengasyikkan, di internet ada banyak situs (baik lokal maupun nonlokal) yang menyajikan ramalan *online* sebagai salah satu rubriknya.

Yang mengkhususkan membahas ramalan juga ada. Sebut saja **Primbon.com**. Situs bergaya menyeramkan ini cukup banyak pengunjungnya. Sejak pertengahan 2003 hingga sekarang, lebih dari 2,5 juta pengunjung pernah mampir, dengan rata-rata 7.000 per harinya.

Bekal Para Peramal

Ketepatannya bagaimana? Tak ada jawaban pasti, tapi kabarnya banyak peramal juga menggunakan *software* untuk membantu kegiatan mereka. Omong-omong, seberapa besar sih andil komputer untuk para peramal?

"Cukup signifikan," kata Tom Suhlim (41), *aura consultant & therapist*, saat kami hubungi via telepon, akhir Desember 2004.

Pria yang juga menggeluti Vibrational Feng-Shui ini menggambarkan betapa praktisnya mempelajari Primbon di komputer. Tidak harus memiliki buku-buku, karena semua data sudah terekam.

Tom sendiri sejak beberapa tahun silam memakai *software* Aura Video Station dan Aura Imaging System. Kedua program tersebut diimpor langsung dari Jerman dan Rusia untuk membantu pekerjaannya.

Percaya nggak Percaya

Tapi, menurut penulis artikel di tabloid *Senior* dan majalah kesehatan *Nirmala* di Jakarta ini, penggunaan *software* ramalan haruslah sebijaksana mungkin. Walau dibuat oleh pakar ramal, *software* tetap tidak bisa menggantikan sepenuhnya peran si peramal itu sendiri.

"*Software* hanya memakai patokan umum saja. Jadi harus tetap dihitung dengan hubungan personal," tambah Tom. Wah, tetap promosi, hehehe.

Ah, urusan ini kami kembalikan kepada Anda. Idealnya sih, anggap ramal-meramal ini sebagai hiburan dan pengetahuan saja. Jika hasil ramalannya baik, jadikan sebagai motivasi agar hal tersebut bisa terwujud. Tapi jika jelek, jadikan juga sebagai peringatan, agar kita bisa menghindarinya. Beres, kan? **ANDY**

LAPORAN
KALI INI

10-11

Ragam Software Ramalan

12-15

Bikin Program Ramalan Sendiri

16-17

Membaca Karakter Pribadi

18-19

Menerka Arti Mimpi

20-21

Mengetahui Arti Horoskop

22

Meramal Jodoh

23

Memahami Sifat Diri

24-25

Bermain Ramalan di Pocket PC

26-27

Utak-Utik Ramalan di Palm

28-29

Meramal di Ponsel Symbian

30-31

Meramal di Ponsel Java

32&49

Aneka Situs Ramalan

50-51

Fitur: Sang Peramal

JARGON

Java Bahasa pemrograman buatan Sun Microsystems yang biasa digunakan untuk membuat efek yang lebih baik pada halaman web, seperti gerak animasi serta tombol dan menu interaktif.

Mailbox Kotak surat. Folder penyimpan *e-mail* yang Anda terima.

Pop-up Jendela yang muncul pada monitor Anda akibat mengaktifkan atau membuka sebuah aplikasi.

Sel Dari *cell*. Kotak isian untuk angka atau huruf yang merupakan bagian dari sebuah lembar kerja pengolah angka. Penamaan kotak tergantung pada posisi baris dan kolom, sehingga menyerupai koordinat. Misalnya "D15", berarti posisi sel pada kolom D, baris ke-15.

Symbian Sistem operasi untuk ponsel yang menawarkan integrasi tingkat tinggi dengan komunikasi dan fungsi-fungsi PIM (Personal Information Management)

Bola Kristal Digital

Alat bantu menafsir peruntungan dan perjodohan.

K eduklah internet demi *software* ramalan. Niscaya ada banyak ragamnya, dan dapat berjalan di pelbagai peranti dan sistem operasi, mulai dari Windows, Linux, Palm, Pocket PC, hingga ponsel pintar bersistem Symbian. Tinggal pilih, mau yang gratisan atau berbayar, lalu gunakan sesuai kebutuhan. **YUL**

WINDOWS



Ramalan hORoSkoP JãVã 1.0

Cocok untuk orang Jawa. Menurut informasi di situsnya, *software* buatan lokal ini meramal kepribadian berdasarkan waktu kelahiran, perhitungan hari & pasaran (*weton*), *neptu*, *wuku*, penanggalan Jawa, sampai Tahun Candra Jawa. Perhitungan menurut penanggalan masehi dan zodiak tersedia pula sebagai pelengkap.

Penggunaan aplikasi berukuran 1,3 MB ini cukup mudah. Anda tinggal memasukkan tanggal kelahiran dan nama, kemudian tentukan jenis ramalan yang ingin digunakan. Ada ramalan tentang kepribadian dan perjodohan di sini.

Tidak hanya itu, fasilitas kalender Jawa, penanggalan Hijriah dan Masehi, siklus kehidupan (*biorhythm*), penentuan jarak antahari, dan jangka waktu juga tersedia. Yang terakhir itu bisa digunakan untuk mencari tanggal dalam jangka waktu tertentu, misalnya untuk menghitung seribu hari masa orang meninggal.

Dengan tampilan yang sederhana, aplikasi yang berjalan minimal pada Windows 98 ini, terhitung cukup komplet sebagai primbon digital.

Jenis: freeware
Pembuat: Johan Wijanarko
Web: durjana.cjb.net

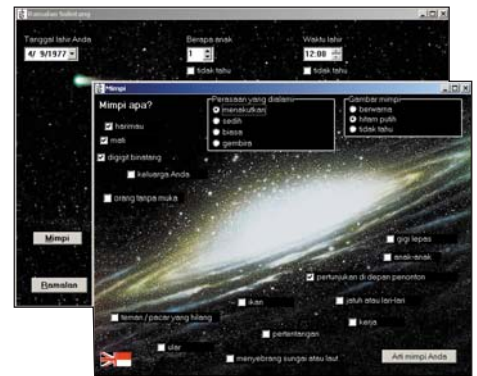

Sulintang Indonesian Horoscope

Ingin mengetahui arti mimpi semalam? Gunakan *software* ini. Meski simpel, baik dalam tampilan dan fiturnya, namun rasa penasaran Anda akan arti mimpi bisa cukup terpuaskan.

Tinggal tentukan obyek apa yang Anda temui di mimpi, perasaan yang dialami, dan juga warna tampilan mimpi. Klik sebuah tombol, maka arti mimpi bisa disimak.

Misalkan, dalam mimpi Anda bertemu orang tanpa wajah, lalu merasa ketakutan, dan tampilan mimpi tersebut hitam-putih. Arti mimpi tersebut, menurut Sulintang, Anda akan mengalami perjalanan panjang dan sejumlah keberuntungan akan datang.

Sebenarnya, dalam *software* ini ada fasilitas untuk meramal kepribadian, namun belum diaktifkan oleh si pembuat. Masih banyak *bug* dalam aplikasi ini.

Meski namanya berembel-embel "...Indonesian Horoscope", namun *software* ini bukan buatan lokal.

Jenis: freeware
Pembuat: Marc Gérome
Web: www.bluep.com/~gerome/sulintang

LINUX



Astrolog 5.2.0 for Linux

Sebenarnya *software* ini tersedia untuk berbagai platform. Dari Windows, DOS, Macintosh, sampai Linux, versi terakhir adalah 5.2.0.

Dengan aplikasi ini Anda bisa memantau peredaran planet-planet yang mengitari sebuah zodiak. Dari sini pula Anda bisa memperhitungkan dan meramal. Hitung-hitungan mengenai komponen-komponen zodiak – air, api, udara, dan tanah – juga ditampilkan.

Memang tak gampang digunakan, maklum *software* ini dibuat untuk para astrolog. Tetap, Anda bisa mempelajarinya jika meminati astrologi.

Jenis: freeware
Pembuat: Pagan Link
Web: www.paganlink.org

PALM

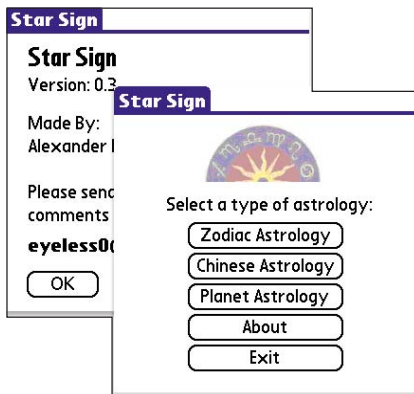

Star Sign 3.0

Ingin melihat kepribadian melalui peranti genggam bersistem Palm? Gunakan gratisan yang satu ini.

Aplikasi yang mudah digunakan ini bisa menerka kepribadian Anda menurut zodiak, shio, atau astrologi planet. Tinggal pilih astrologi yang ingin digunakan, isikan waktu kelahiran, maka informasi mengenai karakter ditampilkan.

Untuk zodiak, Anda bisa mengetahui kekurangan dan kelebihan karakter seseorang yang dinaungi bintang tertentu. Sedangkan dalam Shio (*Chinese astrology*), ada informasi karakter secara keseluruhan.

Simak pula astrologi planet dan ketahui planet-planet yang menaungi tanggal kelahiran Anda. Setiap planet punya arti, dan informasinya juga disediakan di sini.

Jenis: freeware
Pembuat: Alexander Eriksson
Web: www.freewarepalm.com

PONSEL

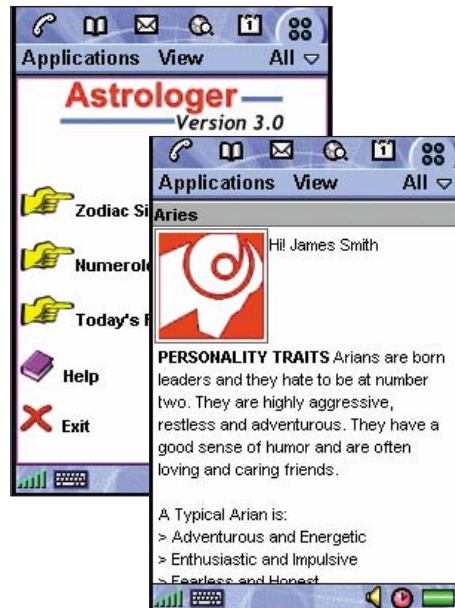

Astrologer

Inilah aplikasi astrologi terkompelut untuk ponsel pintar. Berbasis Java, di dalamnya terdapat fitur: zodiak, numerologi, dan ramalan hari ini.

Dengan fitur zodiak, Anda bisa mengetahui jati diri menurut waktu kelahiran. Infonya mulai dari sifat dasar, yang disukai dan tidak disukai, nomor keberuntungan, warna keberuntungan, hari keberuntungan, sampai karakter pasangan yang tepat untuk Anda.

Peruntungan menurut nama dapat Anda utak-atik melalui fitur numerologi. Hari, batu, warna, bunga, logam, dan angka keberuntungan bisa terdeteksi.

Sebelum melakukan kegiatan hari ini, cobalah membuka "Today's Forecast". Saran atau kondisi yang akan Anda alami hari ini akan tertera, menurut perhitungan bintang. Jika tertarik, belilah *software* seharga US\$ 5 (sekitar Rp 45.000) ini.

Jenis: shareware
Pembuat: Total Wireless Solutions
Web: www.twistsoft.com

POCKET PC



Moon Calendar CE

Sisipkan kalender bulan di Pocket PC Anda. Moon Calendar yang satu ini tak hanya sekadar aplikasi penunjuk waktu, namun juga berfasilitas ramalan bintang.

Aplikasi berbayar yang bisa dicoba versi *trial*-nya ini menyediakan kalkulasi astrologi. Setiap harinya, sesuai zodiak yang Anda miliki, akan tampil sejumlah nasihat dan pesan.

Mungkin saja, jika pas dengan perhitungan astrologi, PDA Anda memunculkan pesan, "Hari ini hari keberuntungan Anda. Keluarlah untuk mencari peruntungan". Pesan larangan juga dapat muncul untuk menjauhkan Anda dari marabahaya.

Untuk membeli versi penuhnya, Anda butuh dana US\$ 10 (sekitar Rp 90.000). Cukup murah, bukan?

Jenis: shareware
Pembuat: Cre@ive-software
Web: www.ive-software.com

DAN LAINNYA

WINDOWS

- Astrology for Lovers 3.1 www.worldofwisdom.co.uk
- AstroVedos 1.0 www.vedos.com

LINUX

- Quick Jyotish www.jyotishtools.com
- Skylendar skylendar.kde.org

PALM

- Anytime Tarot 1.0 www.propersonal.com
- Astro-Pocket 3.3 www.creativepockets.com

PONSEL

- LifePath www.zindell.com
- MobileHoroscope 2.0.3 www.midlet.org

POCKET PC

- AstroWin CE www.ive-software.com
- AstroWorld Today www.astroworld.net

Sesuai Adat Jawa

Membuat ramalan berdasarkan penanggalan Jawa.

Orang yang lahir pada hari Sabtu Pahing biasanya lekas naik darah. Anda boleh tak percaya dugaan ini, apalagi bila Anda bukan orang Jawa. Ramalan itu memang didasarkan pada perhitungan orang Jawa kuno terhadap tanggal dan hari lahir seseorang. Ramalan serupa bisa Anda buat dengan Microsoft Excel. Kami mengambil ramalannya dari situs www.primbon.com. **SONI**

LANGKAH 1

Jalankan Microsoft Excel dan buatlah dokumen baru. Klik sel **B1**, lalu ketikkan judul untuk aplikasi ramalan ini. Ubahlah besar hurufnya sesuai selera.

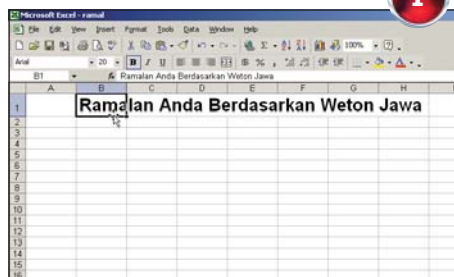

LANGKAH 2

Tambahkan petunjuk penggunaan ramalan di sel **B3**. Di sel tersebut, ketikkan kalimat perintah cara penggunaan ramalan ini. Jika sudah, tekan **[Enter]**. Anda boleh mengubah format hurufnya, lho.

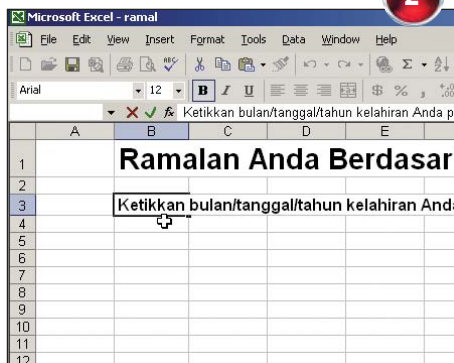

LANGKAH 3

Sekarang, pilihlah sel **B5** hingga **H9**. Gabungkan semua sel tersebut dengan mengklik ikon **[Merge and Center]** pada *toolbar* di sisi atas. Lihat, semua sel yang Anda blok tadi menjadi satu dan diidentifikasi sebagai sel **B5**.



LANGKAH 4

Klik-kanan sel **B5**, pilih **[Format Cells...]**. Pada boks *Format Cells*, di tab **[Number]**, pilih **[Date]** pada daftar "Category:". Ganti pilihan "Locale (location)" menjadi **[Indonesian]**. Untuk "Type", pilih saja **[14 Maret 2001]**. Ini untuk menyetel penulisan sel tersebut ke format tanggal.



LANGKAH 6

Pindahlah ke tab **[Border]**, lalu ubah opsi "Color:" di bagian "Line" ke warna merah. Pilih jenis garis tepi yang cukup tebal pada "Style". Di sisi kiri, klik tombol **[Outline]**, lalu akhiri dengan **[OK]**.

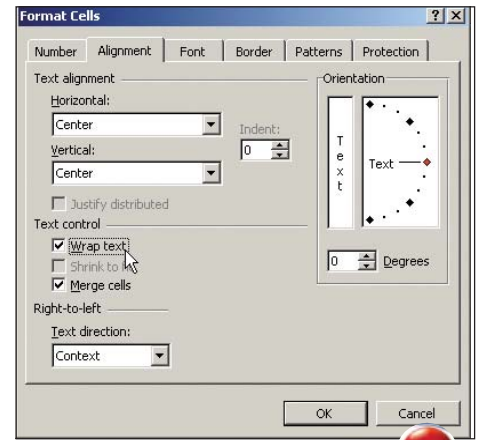
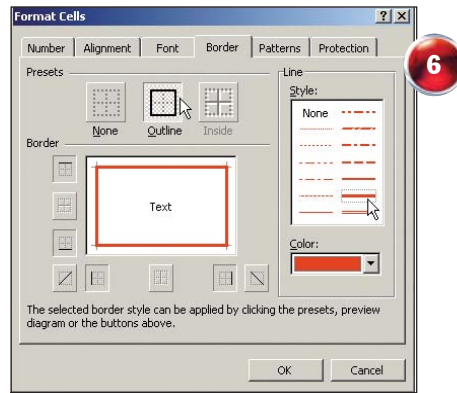

LANGKAH 9

Klik-kanan sel tersebut, pilih **[Format Cells]**. Ubah "Vertical Alignment"-nya menjadi **[Center]** dan centanglah opsi **[Wrap text]**. **Border**-nya bisa Anda ubah sesuai selera, seperti Langkah 6. Jika sudah, klik **[OK]**.

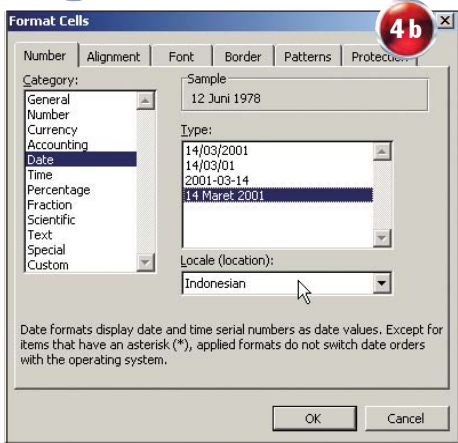

LANGKAH 7

Coba ketikkan suatu tanggal di sel B5, lalu **[Enter]**. Lihat, huruf yang digunakan terlalu kecil dibanding ukuran sel. Ganti ukuran hurufnya jadi sekitar **36** point.

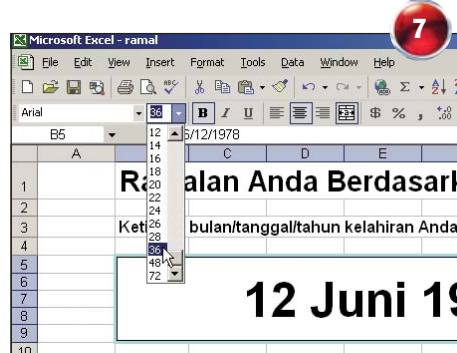

LANGKAH 10

Pada sel **K5** hingga **K11**, ketikkan tujuh nama hari, diawali hari Minggu. Tandai ketujuh sel tersebut, lalu arahkan pointer ke isian "Name Box" pada pojok kiri toolbar. Beri nama **Hari** untuk ketujuh sel tersebut, lalu **[Enter]**.

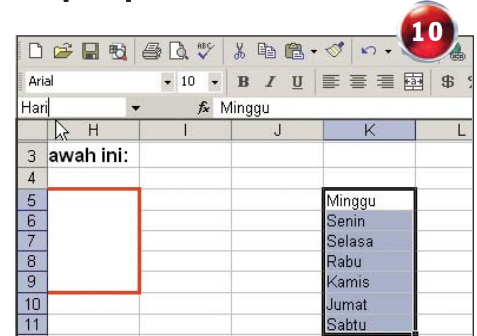

LANGKAH 5

Beralihlah ke tab **[Alignment]**. Arahkan pointer pada opsi "Vertical:", ganti pilihannya menjadi **[Center]**. Cara ini akan mengubah posisi rata vertikal teks menjadi rata tengah.

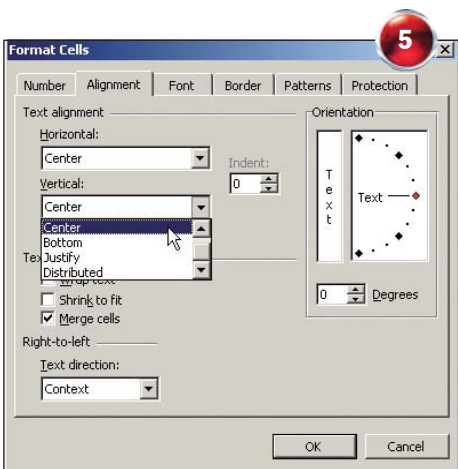

LANGKAH 8

Pilih sel **B15** hingga **H25**, lalu gabungkan sel-sel tersebut dengan tool **[Merge and Center]**. Sel ini akan kita pakai untuk menampilkan hasil ramalan.



LANGKAH 11

Pindah ke sel **L5** hingga **L9**, ketik nama hari pasaran Jawa pada sel tersebut. Urutannya adalah **Kliwon, Legi, Pahing, Pon, dan Wage**. Bloklah kelima sel tersebut, lalu beri nama **Weton** pada kotak "Name Box".

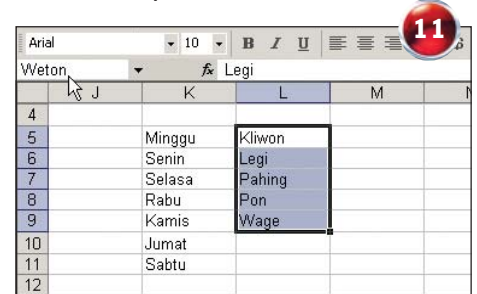

LANGKAH 12

Masukkan ramalan-ramalan Anda. Lewat web browser, bukalah www.primbon.com/weton.htm. Di situ ada daftar weton Jawa buatan Primbon.com. Salin saja daftar tersebut ke Excel. Misalnya, salin **Jumat Legi** ke sel **B30**. Salin pula ramalan untuk hari tersebut di sel **C30**.

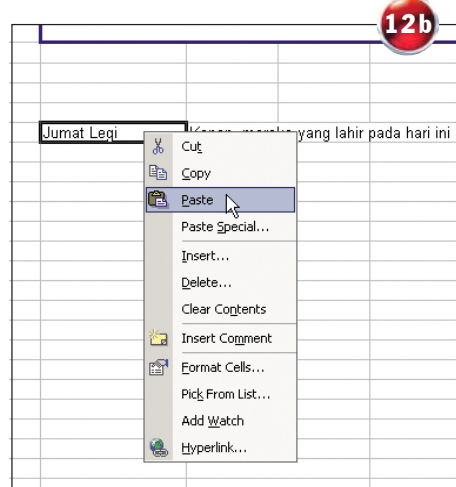
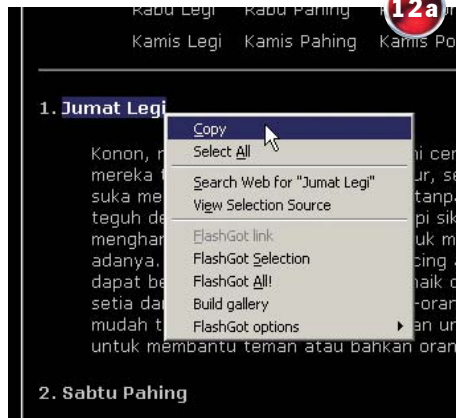

LANGKAH 13

Salin semua daftar yang ada di situs tadi ke Excel. Total ada 35 hari dan 35 ramalan. Tempatkan semuanya di sel **B30** hingga **C64**. Tandai semua sel tersebut, lalu namai **Ramalan** pada kotak "Name Box".

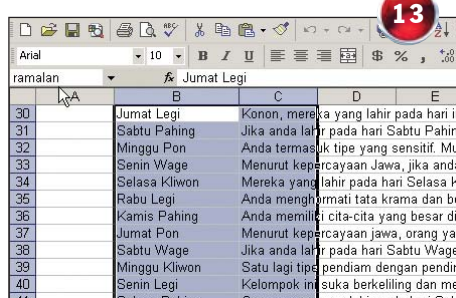

LANGKAH 14

Sekarang, klik sel **B28**. Ketikkan rumus **=INDEX(Hari,MOD(B5,7),1)&"&INDEX(Weton,1+MOD(B5,5),1)** pada boks "Function" di sisi atas. Tekan **[Enter]**. Tak perlu khawatir jika muncul peringatan **error**, karena sel **B5** memang masih kosong.

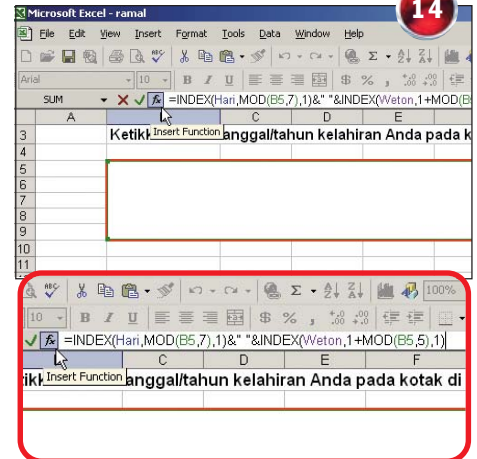

LANGKAH 15

Klik sel **B12**, lalu tuliskan rumus **=IF(B5,"Anda lahir hari "&B28,"**. Perintah **IF** digunakan untuk mencari tahu apakah sel **B5** sudah terisi atau belum. Jika belum, maka sel **B14** akan dikosongkan.

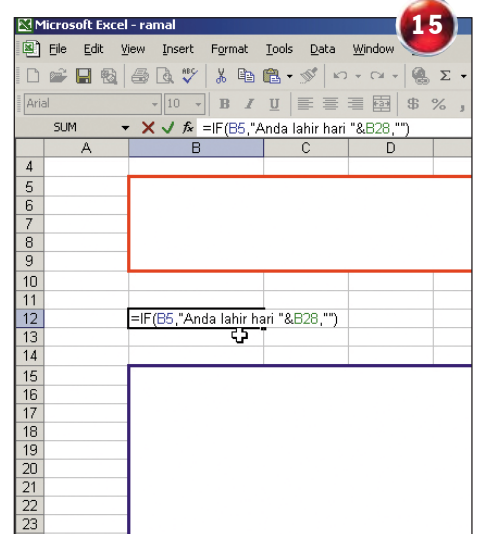

LANGKAH 16

Pindahlah ke sel **B15**. Ketikkan formula **=IF(B5,VLOOKUP(B28,ramalan,2,FALSE),"**. Jika sel **B5** masih kosong, berarti sel ini juga memunculkan tanda kesalahan bertuliskan **#VALUE!**.

=IF(B5,VLOOKUP(B28,ramalan,2,FALSE),"")

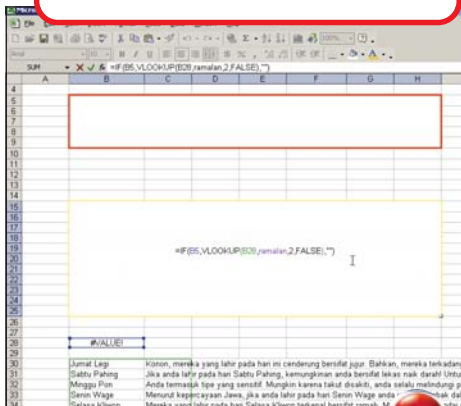

16

LANGKAH 17

Biar terlihat rapi, sembunyikan sel-sel berisi nama hari dan ramalan. Pilih kolom **K** dan **J**. Sembunyikan dengan mengklik-kanan keduanya, dan klik **[Hide]**.

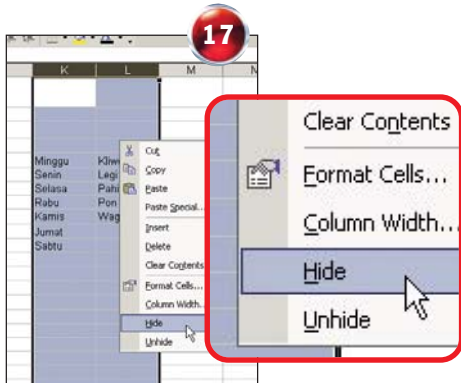

17

LANGKAH 18

Demikian pula, sembunyikan ramalan di baris 28 hingga 64. Bloklah baris-baris tersebut, lalu klik-kanan dan pilih **[Hide]**.

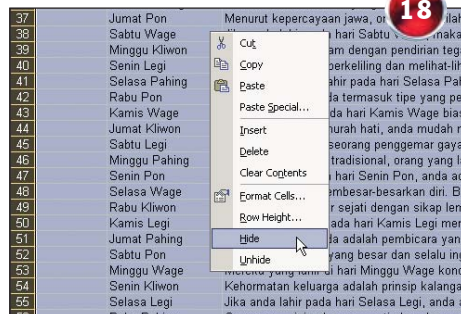

18

LANGKAH 19

Hilangkan pula garis bantu (*gridline*) dengan mengklik menu **[Tools] [Options...]**. Pada tab **[View]**, hilangkan tanda centang pada opsi **[Gridlines]**, **[Row & column headers]**, serta **[Sheet tabs]**. Sudahi dengan **[OK]**.

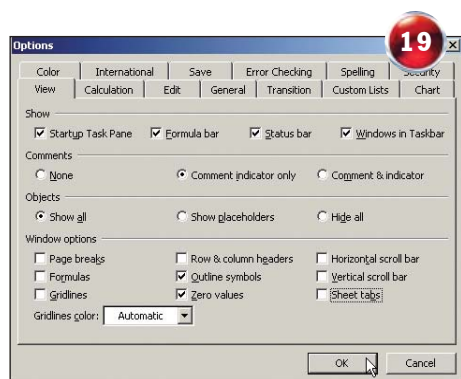

19

LANGKAH 20

Biar menarik, warnai aplikasi ramalan Anda tersebut. Bloklah sel yang ingin diberi warna, lalu gunakan tombol **[Fill Color]**, misalnya, seperti yang kami bikin pada gambar 20.



20

LANGKAH 21

Coba aplikasi ini. Ketik tanggal lahir Anda di sel B5 dengan urutan bulan/tanggal/tahun. Hasilnya cocok, bukan?



21

TAMPILKAN

Baris dan kolom yang sudah Anda sembunyikan bisa ditampilkan lagi, kok. Begini caranya:

LANGKAH 1

Aktifkan dulu semua opsi yang Anda nonaktifkan pada Langkah 19.

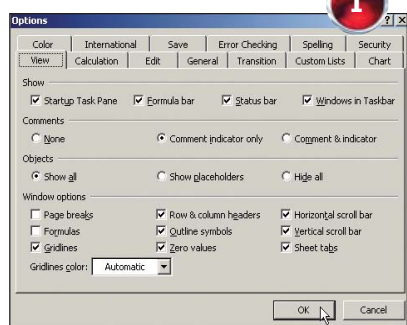

1

LANGKAH 2

Untuk menampilkan kolom K dan J, bloklah kolom J dan M. Klik-kanan seleksi tersebut, pilih **[Unhide]**.

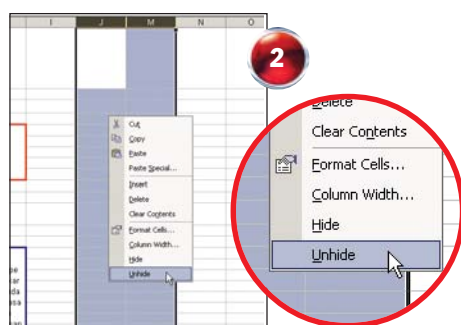

2

LANGKAH 3

Baris 28 hingga 64 bisa ditampilkan lagi dengan memilih baris 27 dan 65. Klik-kanan pilihan itu, klik **[Unhide]**.

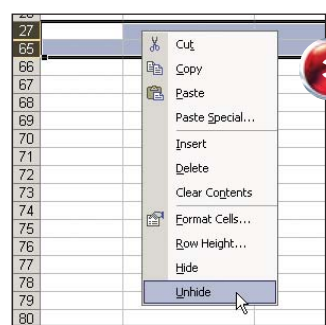

3

Menebak Watak

Masukkan data-data pribadi dan cari tahu karakter diri Anda.

Cari tahu lebih banyak mengenai diri Anda, peruntungan serta perwujudan yang bakal Anda lakoni. Program Horoskop Java v1.0 bisa memberikan jawaban dengan cepat. Buatlah lokal berukuran 1,27 MB ini bisa langsung Anda ambil di situs <http://durjana.cjb.net>. Gratis. **OKKY**

LANGKAH 1

Bukalah situs <http://durjana.cjb.net>. Kemudian klik **[Download Software Ramalan hORoSkoP Jává ver1.0]**.

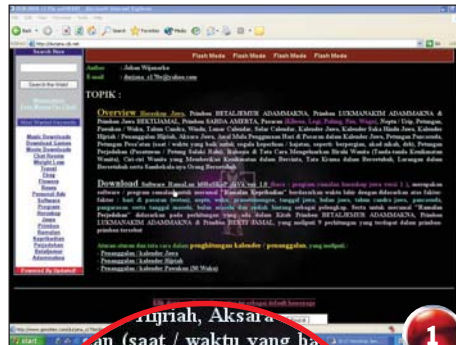

...n (saat / waktu yang ba...
...asatuwan / Petung Salaki Rab...
...ri-ciri Wanita yang Memberikan...
...serta Sambekala-nya Orang Bersetub...
Download Software RamaLan hORoSkoP J
.../ program ramalan untuk meramal 'Ran...
...hari & pasaran (weton), neptu, wuku...
...serta tanggal masehi, bulan masehi...
...n" didasarkan pada perhitungan ya...
...KIM ADAMMAKNA & Primbun...
...but...
...cara dalam per...



LANGKAH 3

Instal program horoskop Java di PC. Caranya, klik-dobel *installer file* yang baru saja Anda *download*. Pada jendela *Setup* yang muncul, klik tombol **[Next]** dan lanjutkan proses penginstalan hingga selesai.

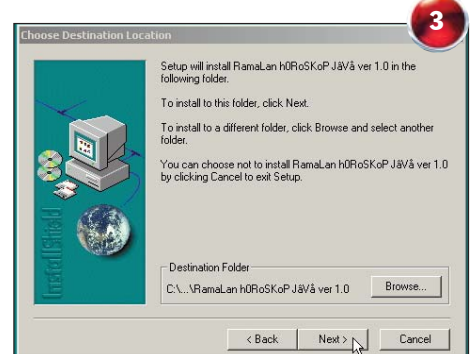

LANGKAH 2

Pada lembar halaman baru, klik **[Download-dari Situs 1]**. Jika proses *download* tidak berjalan, coba juga untuk *men-download* program ini dari Situs 2, 3, hingga Situs 5. Simpan *file* yang akan di-*download* pada folder atau *drive* yang diinginkan.



LANGKAH 4

Jalankan program horoskop Java melalui menu [Start] [All Programs] [Ramalan hORoSkop Jává].



LANGKAH 5

Jendela utamanya terbuka. Untuk mengetahui peruntungan kehidupan pribadi, klik tab [Pribadi]. Ketikkan data-data pribadi, seperti jenis kelamin, nama, tanggal lahir, jika perlu jam lahir. Klik tombol [RAMAL] untuk mengetahui hasil ramalan.



LANGKAH 6

Sekarang klik tab [Perjodohan] untuk mengetahui kecocokan Anda dan si dia. Sekali lagi, ketikkan data-data pribadi Anda dan pasangan, lalu klik tombol [RAMAL].

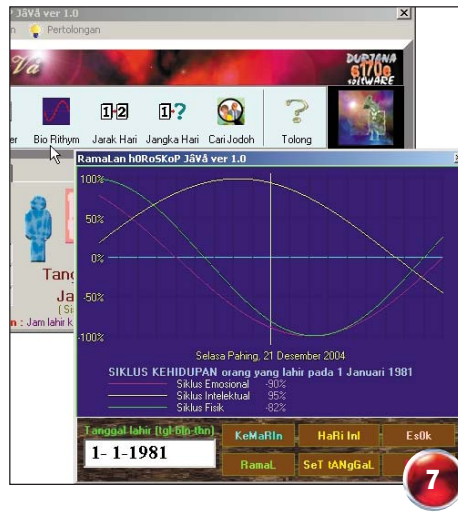

LANGKAH 7

Klik ikon [Bio Rhythm] untuk mengetahui siklus kehidupan Anda. Di sini Anda bisa mengetahui siklus emosional, intelektual, dan fisik. Anda juga bisa mengetahui ketiga siklus tersebut di hari kemarin, hari ini atau esok lewat tombol yang tersedia.



LANGKAH 8

Anda juga bisa mencari jodoh yang sekiranya baik untuk Anda. Klik ikon [Cari Jodoh]. Ketikkan data pribadi, kriteria jodoh yang diinginkan dan jangkauan pencarian. Lantas klik tombol [CARI].



LANGKAH 9

Nah, kini akan terlihat tanggal lahir pasangan yang dianggap baik untuk Anda. Untuk keluar dari lembar halaman, klik tombol [TuTuP] yang ada di pojok kanan atas.



LANGKAH 10

Coba juga kalender unik yang ada di dalam program ini. Klik menu [Lain-lain] [Kalender] atau langsung saja mengeklik ikon [Kalender] yang ada di sebelah kiri ikon Bio Rhythm. Dari kalender tersebut, Anda bisa langsung meramal dengan mengeklik tombol [rAMAL].

Menyelami Arti Mimpi

Coba ketahui, siapa tahu mimpi Anda membawa rezeki.

Biasanya sih kita menganggap mimpi seperti angin lalu saja. Selesai begitu kita bangun. Bunga tidur, hiasan belaka. Tapi jika kebetulan kita menemui mimpi yang agak aneh, tergambar jelas dan detail, atau hadir tak hanya sekali, tentu kita penasaran juga, kan? Daripada terus bertanya-tanya sendiri, coba *software* pemeriksa arti mimpi, seperti Sulintang Indonesian Horoscope 1.0. *Freeware* ini menginterpretasikan elemen-elemen penting dari mimpi Anda. Percaya *nggak* percaya, mending Anda selalu berdoa saja setiap sebelum tidur agar selalu mendapat mimpi yang indah. **ANDY**

LANGKAH 1

Buka situs layanan *download*, misalnya www.download.com. Tuliskan kata kunci **sulintang horoscope** di kotak pencarian, lalu tekan **[Enter]** pada kibor. Setelah hasil pencarian muncul, klik **[Download Now]**.



LANGKAH 2

Klik-dobel *file sulintang_inst.exe* untuk menjalankan proses penginstalan. Ikuti tahap-tahapnya.

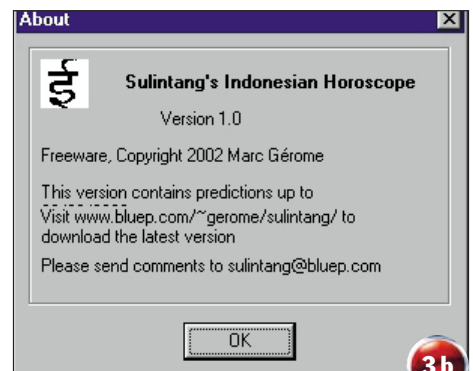
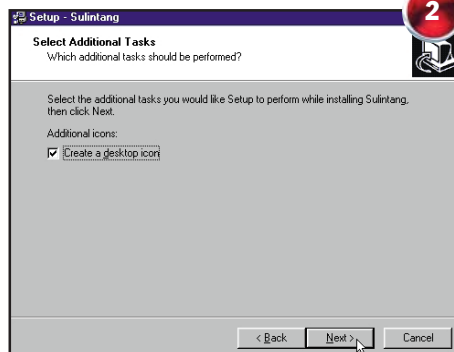

LANGKAH 3

Program akan langsung terbuka dengan berakhirnya proses penginstalan. Anda akan disambut tampilan program yang berlatar sosok tiga tokoh pewayangan. Klik **[Tentang Sulintang]** di kanan bawah untuk mengetahui informasi tentang *freeware* ini.

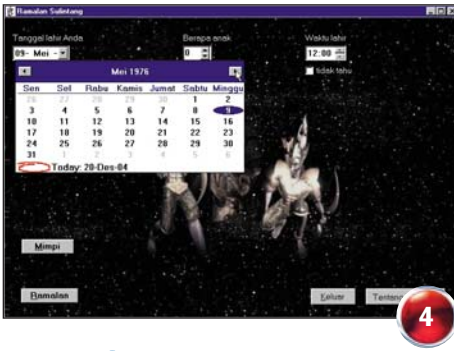

4

LANGKAH 4

Untuk memulainya, masukkan tanggal lahir Anda dengan mengarahkan mouse ke kiri atas. Klik tanda panah di "Tanggal lahir Anda" untuk memunculkan boks kalender. Klik panah kanan untuk menambah bulan dan tahun, atau ke kiri untuk mengurangi. Pilih tanggalnya.



5

LANGKAH 5

Di sebelahnya, masukkan jumlah anak Anda di "Berapa anak". Ada angka 0 hingga 17. Anda bisa menuliskan langsung atau klik panah untuk mengganti angkanya. Walau agak janggal, tersedia boks yang bisa dicentang jika Anda tidak mengetahui jumlahnya. Aneh.



6

LANGKAH 6

Masukkan juga jam kelahiran Anda di "Waktu lahir". Jika tidak yakin, centangi juga [tidak tahu]. Jika sudah, arahkan mouse ke kiri bawah, lalu klik [Mimpi].

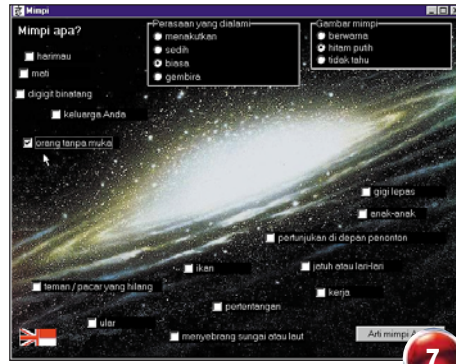

7

LANGKAH 7

Di "Mimpi apa?" tersedia 15 jenis mimpi. Pilih sesuai yang Anda alami. Anda bisa mencentangi lebih dari satu pilihan.



8

LANGKAH 8

Perjelas lagi dengan memilih *item* pada "Perasaan yang dialami" dan "Gambar mimpi", di kanan atas. Jika sudah, klik [Arti mimpi Anda] di kanan bawah.

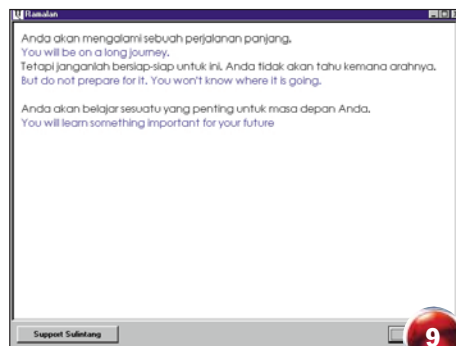

9

LANGKAH 9

Begitu diklik, sesaat akan terdengar suara gamelan khas Bali, diiringi munculnya arti mimpi Anda. Kalimat berbahasa Indonesia akan terlihat berwarna hitam, diikuti teks biru berbahasa Inggris di bawahnya. Klik [Keluar] untuk kembali ke tampilan depan.

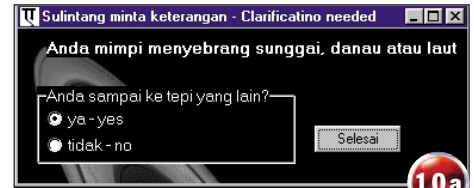

10a



10b

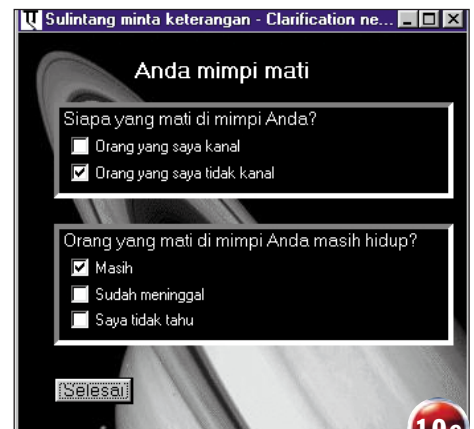

10c

LANGKAH 10

Anda bisa mencoba lagi. Jika Anda mimpi mati, menyebrang sungai/laut, atau gigi lepas, akan muncul boks tambahan untuk lebih memperjelas. Pilih saja sesuai apa yang Anda alami.

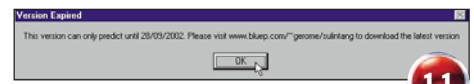

11

LANGKAH 11

Selain mimpi, sebenarnya Sulintang ini bisa juga menyuguhkan horoskop. Sayangnya, fitur horoskopnya hanya bisa memprediksi hingga 28 September 2002 saja. Anda diminta meng-update dari situsny. Padahal di situsny diterangkan bahwa versi update belum tersedia.

Menerawang Bintang

Menggunakan rasi bintang untuk milik peruntungan.

Apa bintang Anda? Ini pertanyaan yang biasa diajukan seorang peramal, khususnya peramal yang menggunakan peredaran rasi bintang sebagai patokannya. Di majalah, tabloid, atau media cetak hiburan, ramalan berdasarkan horoskop ini juga sering muncul. Ada cara lain untuk mengetahuinya. Cobalah layanan horoskop dari www.astro.com. Ramalan yang disajikannya cukup aktual. **SONI**

LANGKAH 2

Silakan pilih salah satu layanan yang disediakan situs tersebut. Sebagai contoh, pilihlah **[Personal Daily Horoscope]** untuk melihat peruntungan Anda hari ini.

LANGKAH 3

Situs tersebut akan menanyakan apakah Anda sudah pernah memasukkan tanggal lahir dan data diri Anda. Jika belum, klik saja **link [Please, click here]**. Namun, jika sudah pernah mendaftar, klik **[Login]** di kanan atas.



LANGKAH 1

Jalankan **web browser** di PC Anda, lalu bukalah situs www.astro.com. Di bagian tengah terdapat sejumlah fasilitas horoskop gratis. Klik **link [More Free Horoscope]** untuk melihat isi lebih dalam.



LANGKAH 4

Kami anggap Anda belum pernah mendaftar. Pada tampilan selanjutnya, Anda diminta mengisi formulir biodata. Jika ada boks isian yang tak Anda mengerti, klik ikon bergambar [i] di sebelah kotak isian tersebut. Jendela berisi petunjuk pemakaian akan muncul kemudian.



LANGKAH 5

Lanjutkan pengisian borang tadi. O ya, biarkan opsi "use manual time zone" dalam keadaan tak tercentang, karena akan disetel secara otomatis. Jika sudah, klik tombol [Continue].



LANGKAH 6

Formulir online tadi kini akan diotomatisasi oleh situs tersebut. Lanjutkan dengan mengklik [Continue] sekali lagi.



LANGKAH 7

Ramalan tentang nasib Anda hari ini telah tampil. Bacalah, siapa tahu hari ini Anda sedang beruntung :)



LANGKAH 8

O ya, barangkali Anda penasaran dengan kehidupan cinta Anda, situs ini juga menyediakan ramalan seperti itu, lho. Klik link [Free Horoscope] pada deretan menu atas.

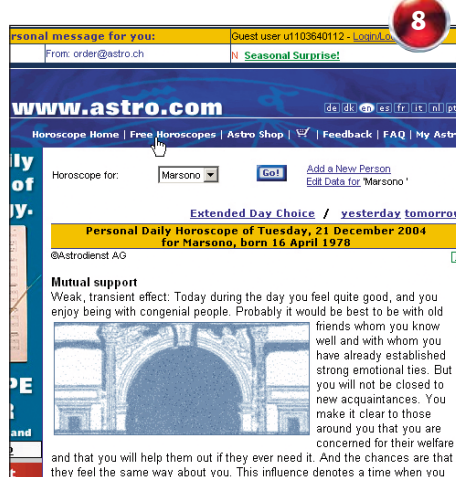

LANGKAH 9

Pada menu di bagian tengah, silakan pilih link [Astrology for Lovers, by Liz Greene]. Tunggu beberapa saat hingga muncul tampilan berikutnya.



LANGKAH 10

Pilih bintang Anda dan pasangan Anda pada opsi yang tersedia. Perhatikan urutannya, Anda harus yang paling atas. Jika sudah, klik [Click to view].

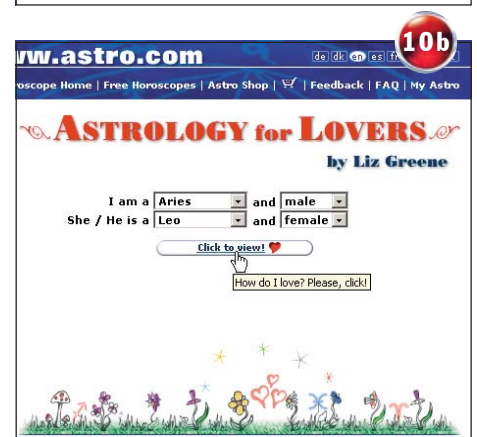

LANGKAH 11

Cuplikan ramalan kisah percintaan Anda segera terlihat di layar. Jika ingin melihat isi ramalan, klik saja [read more]. Bagaimana, apakah cocok dengan yang Anda harapkan?

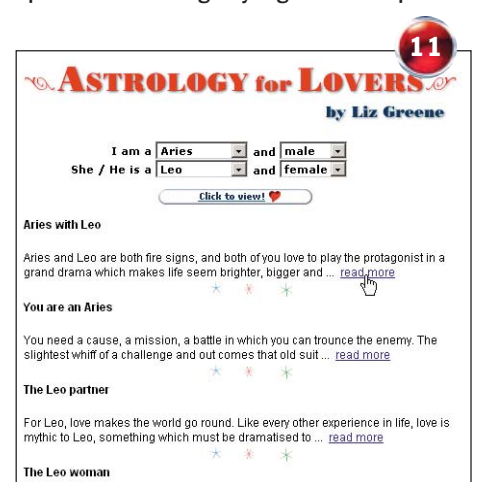

Berjodohkah Kita?

Temukan jodoh yang cocok dengan diri Anda.

Kenali pasangan Anda. Dari tanggal lahirnya, Anda bisa mengetahui apakah si dia pas untuk Anda. Cobalah iseng-iseng memanfaatkan *software* Ramalan Kecocokan. Program lokal ini bisa di-download dari www.primbon.com. Simak hasilnya, jika tidak cocok, ya jangan diambil hati. **YUL**

LANGKAH 1

Ambil file **primbon1.exe** dari www.primbon.com/jodoh2.htm. Kemudian, klik-dobel file tersebut untuk menjalankan aplikasi berbasis DOS.

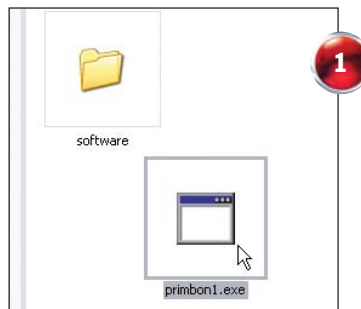

LANGKAH 2

Tekan **[Enter]** saat jendela aplikasi terbuka menampilkan layar pembuka. Di jendela selanjutnya, ketikkan Nama Anda, lalu tekan **[Enter]**. Masukkan nama pasangan, tekan **[Enter]** lagi.

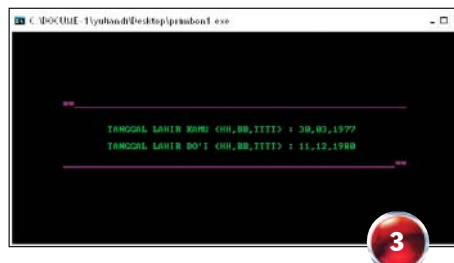
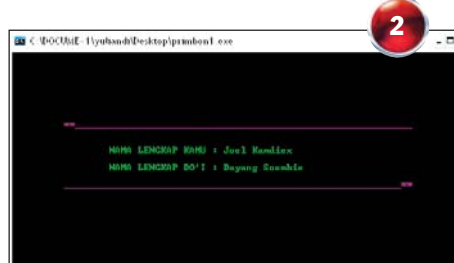

LANGKAH 3

Masukkan jenis kelamin dan tanggal lahir Anda berdua di jendela-jendela berikutnya.

Untuk tanggal lahir, susunannya adalah tanggal, bulan, tahun. Contoh: **12,09,1977** untuk 12 September 1977.

LANGKAH 4

Tekan **[Enter]** untuk melihat hasilnya. Jendela selanjutnya akan menampilkan analisis kecocokan Anda dengan pasangan dari tanggal lahir. Lihat persentase kecocokannya.

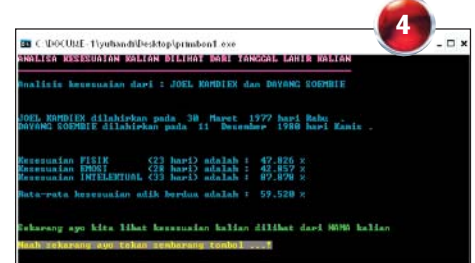

LANGKAH 5

Tekan sembarang tombol, maka akan muncul analisis kecocokan berdasarkan nama. Ini adalah kesimpulan kecocokan hasil ramalan Mbah Ayik. Untuk mengulang lagi, tekan **[Enter]** **[Y]**. Untuk keluar, tekan **[T]**.

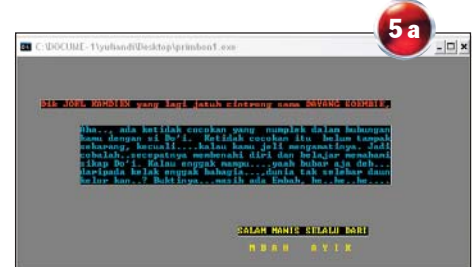

Menelusuri Sifat Diri

Utak-atik nama dan tanggal lahir untuk mengetahui kepribadian Anda.

Tak perlu ke psikolog atau tukang ramal jika hanya ingin mengetahui sifat Anda yang sebenarnya. Silakan terka dari tanggal lahir dan nama Anda. Biar tak repot, gunakan *shareware* Numeyoga yang bisa di-download di www.numeyoga.com/numeyoga/download.htm. **YUL**

LANGKAH 1

Ekstrak file [numeyoga461us.zip](#), lalu klik-dobel file [setup.exe](#) untuk menginstal aplikasi. Jika sudah, buka aplikasi dengan mengeklik **[Start] [All Programs] [Numeyoga] [Numeyoga - Numerology Software]**.

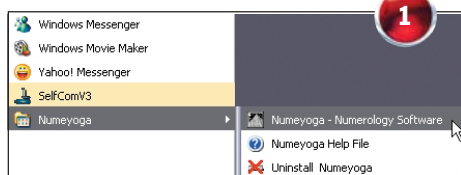

LANGKAH 2

Setelah jendela aplikasi terbuka, klik **[Analysis] [New Life Chart]** atau tekan **[Ctrl] + [N]**. Selanjutnya akan muncul boks dialog untuk mengisi data.

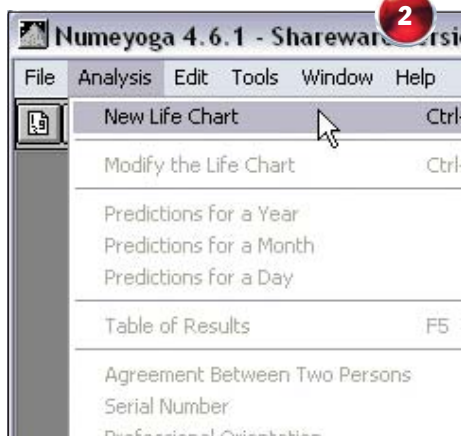

LANGKAH 3

Isikan nama belakang Anda pada kotak teratas. Ketikkan nama depan pada kotak di bawahnya. Masukkan tanggal lahir Anda pada kotak "Day", "Month", dan "Year". Jangan lupa, pilih jenis kelamin di menu "Sex".



LANGKAH 4

Klik **[OK]** untuk melihat hasil. Boks dialog Life Chart akan muncul menampilkan perhitungan waktu kelahiran dan nama.

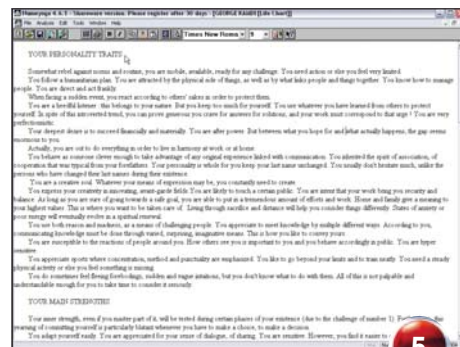
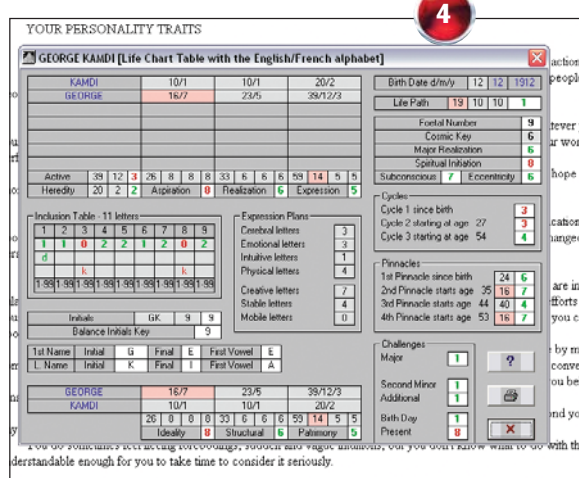

LANGKAH 5

Untuk melihat kesimpulan sifat dan kepribadian Anda, klik jendela aplikasi utama. Data mengenai sifat dasar, kelemahan, kekuatan, sampai prediksi masa datang ditampilkan, dalam bahasa Inggris.

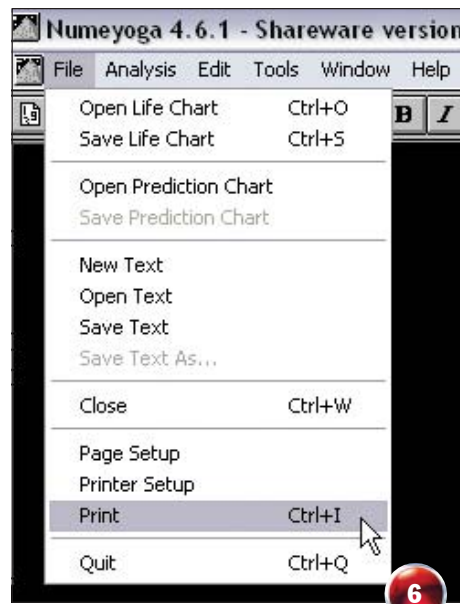

LANGKAH 6

Anda bisa mencetak hasil ramalan ini dengan mengeklik **[File] [Print]** atau menekan **[Ctrl] + [I]**. Untuk membuat analisis baru, tekan lagi **[Ctrl] + [N]**.

Astrologi di Pocket PC

Manfaatkan PDA Anda untuk mengenal astrologi.

Ingin tahu lebih jauh tentang astrologi? Instal *software* Astrology for Pocket PC ke dalam PDA Pocket PC pegangan Anda. Aplikasi kecil ini dapat membantu Anda yang memang tertarik dan sudah punya pemahaman mendasar mengenai perbintangan. **OKKY**

LANGKAH 1

Masuklah ke situs www.ive-software.com. Klik **[Astrology for Pocket PC devices]**. *Software* ini mempunyai tiga versi pilihan, klik saja versi **[Quick Edition]**.

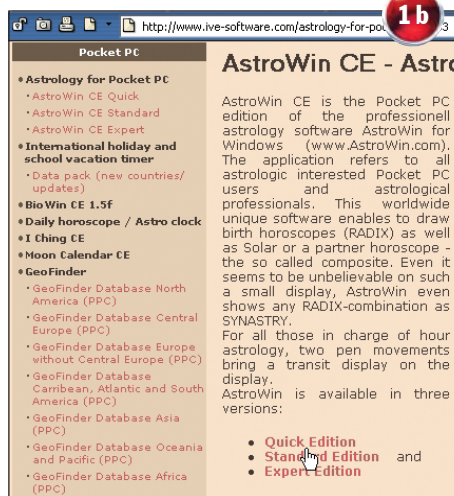

LANGKAH 2

Memang berbayar, namun Anda bisa *download* versi demonya, kok. Di bawah tabel "Download", klik pilihan sesuai versi Pocket PC di PDA Anda. Simpan *installer file* AstroWin di PC.

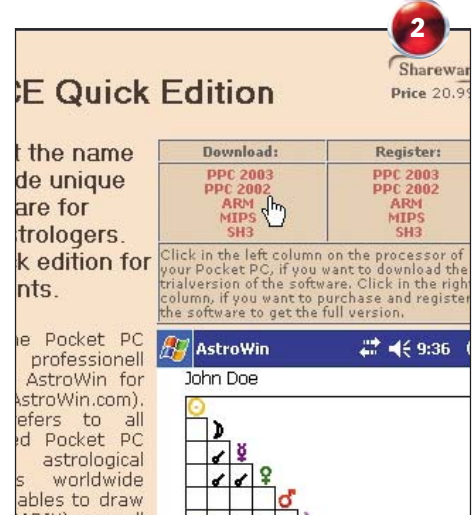

LANGKAH 3

Selesai terjumptu, letakkan PDA Pocket PC pada *cradle*, dan hubungkan ke PC lewat kabel USB. Biasanya, secara otomatis aplikasi Microsoft ActiveSync yang ada di PC akan aktif. Bila tidak, aktifkan program tersebut secara manual.

LANGKAH 4

Instal *software* AstroWin. Klik-dobel *installer file* AstroWin. Setelah muncul jendela wizard penginstalan, klik **[Next]**. Teruskan proses penginstalan hingga selesai.

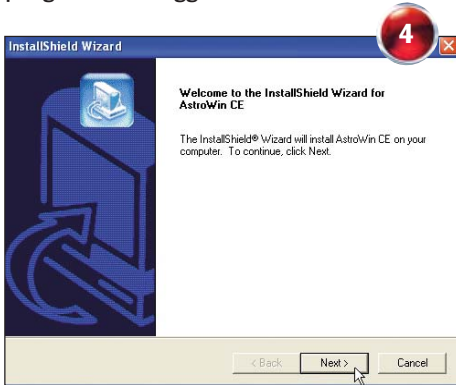

LANGKAH 5

Secara otomatis *software* akan langsung terinstal ke Pocket PC. Klik saja tombol **[Yes]** untuk langsung menginstalnya ke Pocket PC.

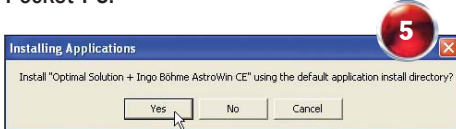

LANGKAH 6

AstroWin terinstal pada Pocket PC. Tap ikon **[AstroWin]** untuk menjalankan aplikasi ini.



LANGKAH 7

Karena menginstal versi demo, Anda akan diminta untuk memasukkan *Security Key*. Tap **[Later]**.

LANGKAH 8

Dengan *software* ini, Anda bisa mengetahui bagaimana cara membaca letak, gerakan relatif benda-benda langit, dan lambang dari 12 zodiak. Tinggal tap ikon berbentuk tabel dan *chart*, kemudian tap pilihan **[Houses]**.

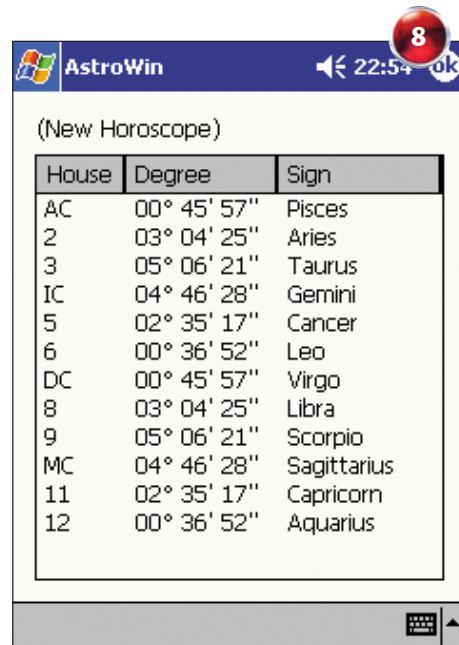

LANGKAH 9

Ulangi Langkah 8, kemudian tap pilihan **[Planets]**. Dengan fitur ini Anda bisa mengetahui 7 lambang benda langit yang menaungi setiap zodiak.

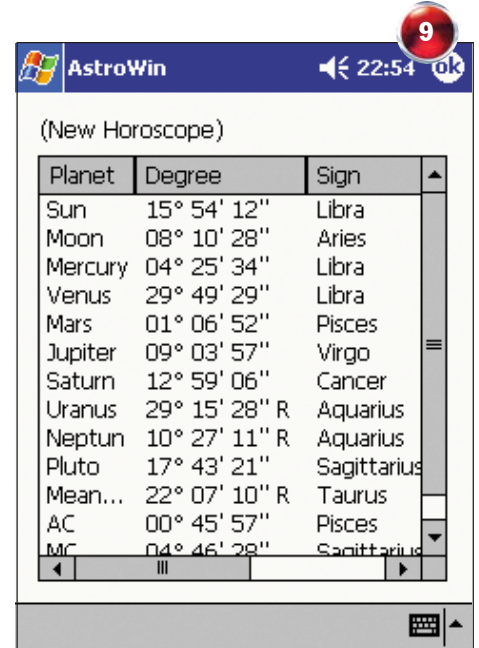

LANGKAH 10

Anda juga bisa mengetahui keempat unsur dalam semesta (api, air, bumi, dan udara) sesuai dengan setiap zodiak. Tinggal ulangi kembali Langkah 8, dan tap pilihan **[Elements]**. Untuk menutup program, tap ikon berbentuk **[X]**.

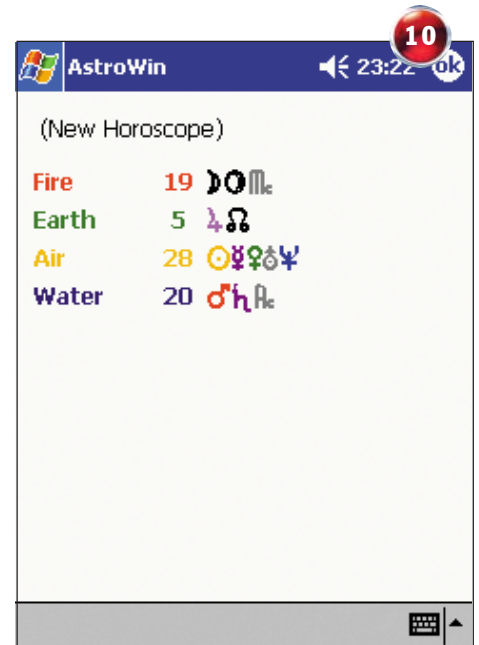

Menggenggam Bintang via Palm

Lihat apa kata zodiak lewat Palm Anda.

Software horoskop pun merambah PDA Palm. Cobalah salah satunya yang bernama Star Sign, yang bisa dijumpai gratis di www.freewarepalm.com/astrology/starsign.shtml. Dengannya, Anda bisa melihat karakter diri menurut bintang atau shio. **YUL**

LANGKAH 1

Buka alamat web di atas untuk mendownload Star Sign. Setelahnya, ekstrak file **StarSign0.3.zip**, lalu klik-dobel **Star Sign.prc** untuk menginstalnya ke PDA Palm melalui proses HotSync. Pastikan Anda telah menghubungkan Palm ke PC. Aplikasi ini untuk Palm OS 3.5 ke atas.



LANGKAH 2

Setelah terinstal, buka aplikasi tersebut pada PDA Palm dengan men-tap ikon **[Star Sign]**. Akan muncul daftar tipe astrologi yang dapat Anda gunakan.



LANGKAH 3

Untuk mengetahui karakter zodiak Anda, tap opsi **[Zodiac Astrology]**.



LANGKAH 4

Pada jendela berikutnya, Anda harus mengisi data waktu kelahiran. Tap kotak berisi tanggal di tengah untuk membuka kalender.



LANGKAH 5

Informasikan waktu kelahiran Anda menggunakan kalender tersebut. Jika waktu kelahiran tepat dengan tanggal hari ini, tap saja [Today]. Tap [OK] sesudahnya.



LANGKAH 6

Jendela selanjutnya akan memunculkan zodiak dan gambaran kepribadian Anda. Kepribadian ini terbagi dua: kelebihan (*Traditional Traits*) dan kekurangan (*On the dark side*). Kembali ke menu utama dengan men-tap [Back] [Back].

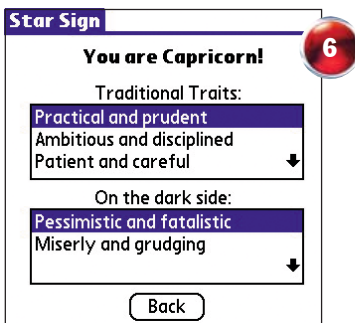

LANGKAH 7

Untuk melihat kepribadian berdasarkan shio, tap [Chinese Astrology]. Waktu kelahiran

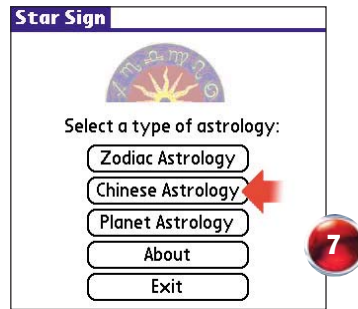

yang Anda tentukan sebelumnya masih muncul di jendela selanjutnya, jadi tinggal tap [OK].

LANGKAH 8

Nama shio serta kepribadian pemilik shio tersebut akan muncul. Klik [Back] [Back] untuk kembali ke menu utama.

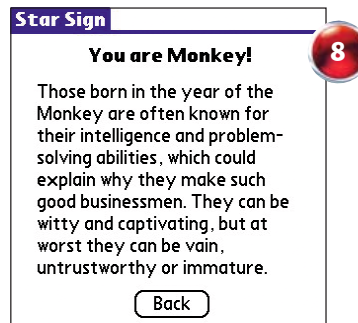

LANGKAH 9

Tap [Planet Astrology] untuk melihat sifat-sifat planet yang mengelilingi waktu kelahiran Anda. Tentukan tanggal di jendela selanjutnya, lalu tap [OK].

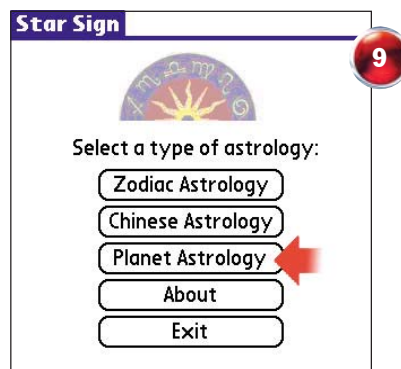

LANGKAH 10

Selanjutnya, akan muncul empat kotak karakter: Rulership (kedudukan), Exaltation (kesenangan), Detriment (kelemahan), dan Fall (kejatuhan). Masing-masing kotak menampilkan simbol planet.

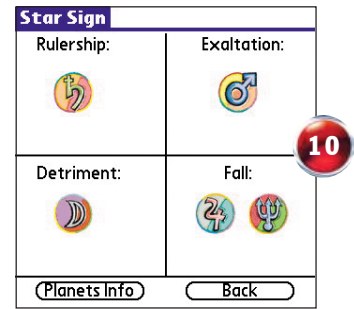

LANGKAH 11

Untuk melihat arti simbol tersebut, tap [Planets Info]. Dalam jendela selanjutnya tampil daftar planet. Tap salah satu planet untuk melihat karakternya. Tap [Back] untuk kembali ke menu awal.

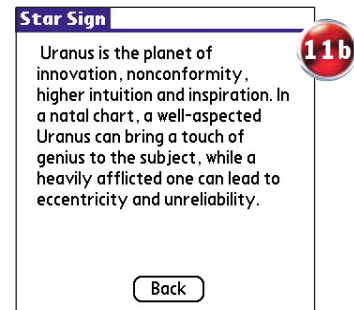

COBA JUGA

Masih banyak aplikasi astrologi untuk Palm. Coba salah satu dari software ini.

- Astro-Pocket 3.3
www.palmsource.com
- ChiLun 1.0
www.freewarepalm.com
- Delphi 2.01
jove.prohosting.com/~delphi29
- Easy I Ching 1.5
www.villanovanet.com
- E-Ching 1.1
www.aktivtechnology.com
- I Ching for the Palm 3.1
www.freewarepalm.com
- Parashara 1.0
www.palmsource.com

Ramalan di Ponsel Symbian

Menebak sifat dan peruntungan teman-teman sambil jalan-jalan.

Bermain ramal-ramalan bersama teman-teman tentu mengasyikkan. Manfaatkan ponsel untuk membantu Anda meramal di mana saja. Kami menggunakan SonyEricsson P800 dengan program *shareware* Horoscope, Dream Analysis and Chinese Astrology buatan Ceylan Software. Fitur di versi *demo/trial* ini sangat terbatas. Jika tertarik, Anda bisa mendaftar layanannya dengan merogoh kocek US\$ 35 (sekitar Rp 325.000). **ANDY**

LANGKAH 1

Buka situs <http://my-symbian.com>, klik **[UIQ SECTION]**, lalu cari **[UIQ Downloads]**. Pada kotak pencarian, masukkan kata **horoscope**, lalu **[Enter]**. Setelah muncul nama program dan deskripsinya, klik **[Try It]** untuk men-download *shareware* tersebut. *File*-nya bernama **horoscopeenglish.p800.sis**.



LANGKAH 2

Untuk mentransfernya ke ponsel via *infrared*, tancapkan *infrared adapter* ke port USB

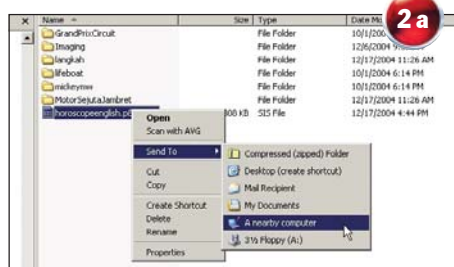

pada PC. Aktifkan fitur *infrared* ponsel. Dari Windows Explorer, cari *file* yang baru Anda *download*, klik-kanan, pilih **[Send To] [A nearby computer]** untuk mentransfernya. Jika menggunakan *cradle*, *drag-and-drop* saja berkas tersebut lewat Windows Explorer.



LANGKAH 3

Begitu *file* masuk ke ponsel, cari di **Inbox**. Tap untuk memilihnya. Di boks **Security information**, klik **[Yes]** untuk melanjutkan proses, lalu **[Install]**.



LANGKAH 4

Muncul boks Install where? untuk menentukan lokasi instalasi program. Terserah, boleh di memori tambahan atau di memori internal. Tap **[Continue]**, maka proses penginstalan berlangsung.



LANGKAH 5

Panggil aplikasi ini. Versi *trial* akan selalu memunculkan halaman registrasi. Jika belum berminat, lewat saja.

LANGKAH 6

Tersedia astrologi untuk dewasa, anak-anak, binatang, astrologi Cina, juga interpretasi gambar mimpi. Selain yang pertama, Anda belum bisa mengaksesnya di versi ini. Jadi mau *nggak* mau, pilih **[Adult Astrology]**, lalu tap **[ENTER]**.

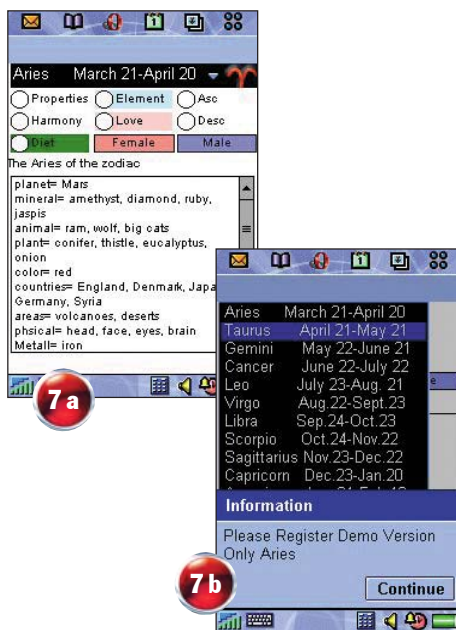

LANGKAH 7

Keterbatasan lainnya: versi *trial* ini hanya menampilkan zodiak Aries saja. Jadi beruntunglah Anda yang berzodiak kambing. Saat mencoba zodiak lain, pasti akan muncul boks peringatan registrasi. Yah, setidaknya sudah terbayang menu apa saja yang bakal terhidang.

LANGKAH 8

Tidak hanya itu, kok. Ada beberapa unsur dan kategori yang dapat lebih mempersempit hasil ramalan. Coba tap **[Female]** dan **[Male]**, pasti hasilnya akan berlainan.

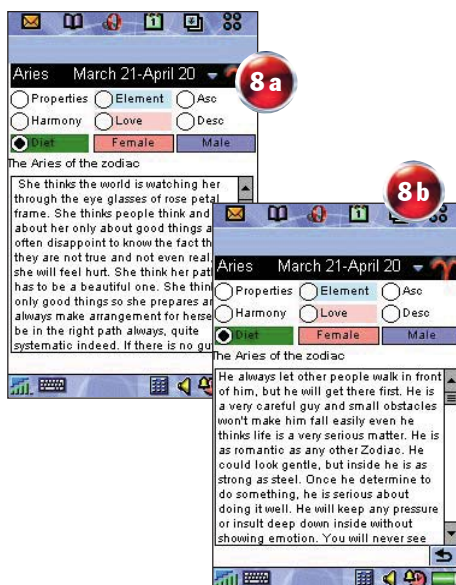

LANGKAH 9

Tap **[Properties]** untuk mengetahui sifat-sifat Anda secara umum.



LANGKAH 10

Untuk mengetahui kecocokan dengan calon pasangan, tap saja **[Harmony]**. Periksa, apakah bintang pasangan Anda tergolong yang terbaik?



Memantau Peruntungan dari Genggaman

Manfaatkan layanan informasi horoskop dari para operator dan content provider.

Hampir seluruh operator menyediakan beragam layanan hiburan, termasuk ramalan bintang. Dengan demikian, Anda tetap bisa memantau ramalan bintang lewat ponsel, walau tak sempat membeli majalah atau mengakses internet lewat PC. Silakan pilih, bisa lewat SMS atau *browsing* via koneksi WAP. [YUL](#)

INDOSAT LANGKAH 1

Kedua produk GSM Indosat (Mentari dan IM3), memiliki layanan horoskop. Keduanya sama-sama bisa diakses melalui layanan cepat "Access", yaitu Satelindo Access dan M3-Access. Di sini kami menggunakan IM3.

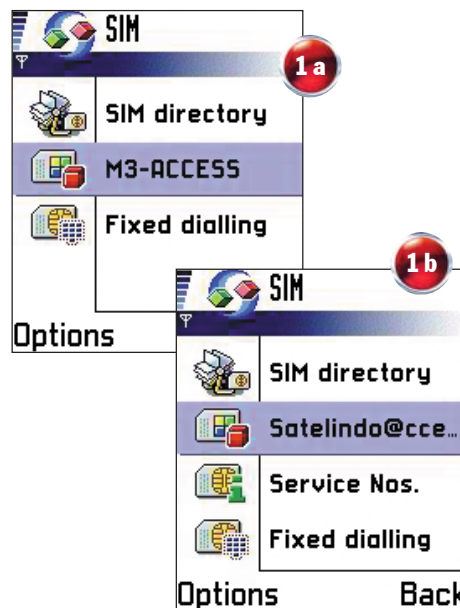

LANGKAH 2

Buka layanan [M3-ACCESS], dan pada jendela berikutnya, pilih [M3-Info]. Kemudian pilih [Horoscope].



LANGKAH 3

Di jendela selanjutnya, pilih bintang Anda. Ponsel akan mengirimkan permintaan informasi ramalan ke operator. Tunggu beberapa saat.

LANGKAH 4

Ramalan bintang akan masuk ke ponsel Anda dalam bentuk SMS. Ramalan pertama bersifat umum. Jika Anda menginginkan ramalan lainnya, seperti cinta dan keuangan, ulangi lagi dari Langkah 1 hingga selesai.

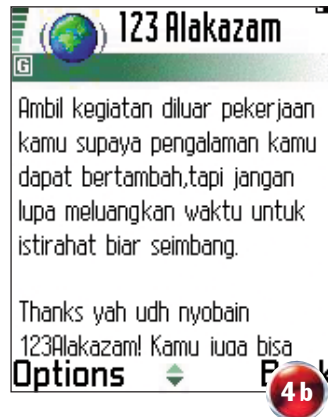
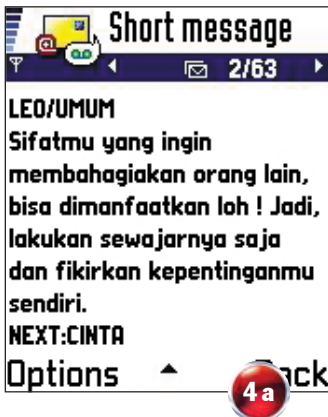

LANGKAH 3

Di jendela "Horoscope", pilih bintang Anda. Pilih topik ramalannya: General (umum), Money (keuangan), Love (cinta), atau Work (pekerjaan).

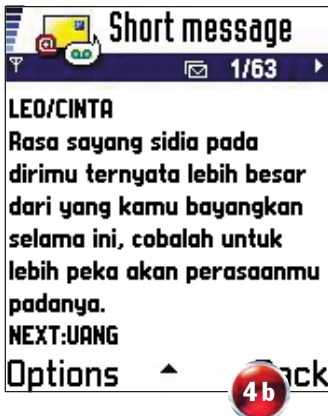
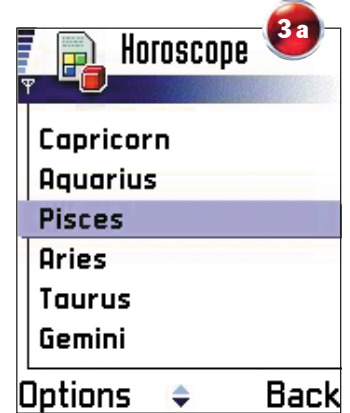

LANGKAH 3

Tertera pilihan layanan horoskop di jendela selanjutnya. Anda bisa memilih salah satu dari layanan tersebut.



XL LANGKAH 1

Kartu Bebas XL memiliki fasilitas koneksi cepat untuk layanan data yang disediakan XL, yaitu Life in Hand. Dari menu SIM card, pilih [Layanan Data].

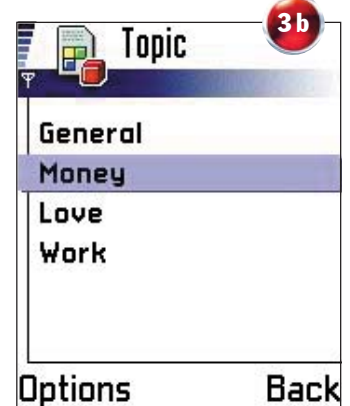

TELKOMSEL LANGKAH 1

Pengguna layanan Telkomsel bisa mengakses info horoskop melalui wapsite yang disediakan telkomsel: wap.telkomsel.com. Buka browser WAP ponsel, dan buka alamat tersebut.

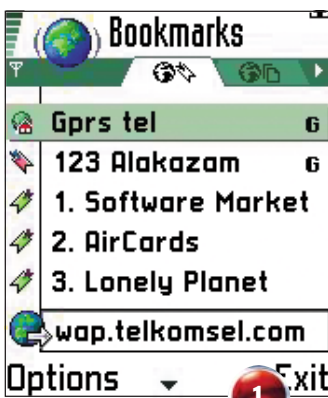

LANGKAH 4

Sesuai memilih, permintaan Anda akan dikirimkan ke operator. Sesudahnya, ramalan bintang yang diminta akan dikirimkan melalui SMS, dan langsung ditampilkan pada layar ponsel.

LANGKAH 2

Di jendela berikutnya, muncul beberapa pilihan. Pilih saja opsi [Horoscope].

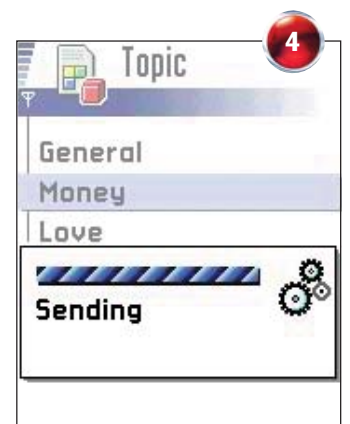

LANGKAH 2

Setelah wapsite Telkomsel muncul, pilih [Entertainment]. Pada jendela selanjutnya, pilih [Horoscope].

LANGKAH 4

Wapsite layanan horoskop terbuka. Pilih bintang, lalu tentukan kategori ramalan yang diinginkan. Akan muncul informasi tarif untuk layanan tersebut. Jika setuju, klik [OK] untuk menampilkan ramalan yang diinginkan.

Ramalan Online

Melihat gambaran nasib diri, cukup klak-klak di depan PC.

“**S**aya kadang-kadang saja browse (situs) Primbon,” kata Mudi Santosa (31), yang mengaku beberapa kali mengeklik situs

yang beralamat di www.primbon.com itu.

Pria asal Krian, Jawa Timur, yang kini memiliki usaha laundry di Yogyakarta ini membenarkan bahwa beberapa tahun lalu pernah membeli dan memiliki buku Primbon. Kitab tafsir kehidupan warisan leluhur orang Jawa itu ia memanfaatkan untuk memperluas wawasannya.

“Sekarang bukunya sudah tua, dan *mritili* (halamannya banyak yang lepas-lepas), lama-lama males bacanya. Enakan lihat di internet. Praktis, komplet, dan kelihatan modern, hahaha...,” tambah pria beranak satu ini saat dihubungi via telepon.

Benar juga yang disampaikan Mudi. Kelengkapan situs berlatar belakang hitam itu memang diakui oleh pemilik dan pembuatnya, Jimmy Hariyanto Eka Wijaya (27), karena timnya mengambil *content* dari berbagai sumber.

“Paling banyak dari buku Horoskop Jawa, Primbon 4 Macam Petung, 1001 Tafsir Mimpi, Shio, Rahasia Garis Tangan, artikel majalah/tabloid, dan sisanya ada beberapa *content* yang kami dapatkan dari internet,” kata pria kelahiran Surabaya yang hobi mancing, memelihara ikan, dan hal-hal yang berkaitan dengan sulap.

Saat masuk ke halaman depan Primbon.com, Anda akan disambut kolom Prakata yang mengungkapkan secara detail latar belakang situs ini. Jelas sekali. Tapi kalau mau jujur, ada yang lebih menarik untuk mata kita, yaitu gambar hantu di sebelah kirinya.

Klik gambar tersebut, maka Anda akan sampai pada rubrik Foto Hantu yang menyuguhkan kumpulan foto hantu, jin, dan makhluk gaib lainnya. Rubrik ini menjadi salah satu favorit pengunjung.

“Dari statistik, halaman yang sering diakses adalah Foto Hantu, Ramalan Jodoh, Arti Mimpi, dan Watak/Sifat Manusia,” lanjut Jimmy.

Tersedia 35 foto seram yang bisa Anda

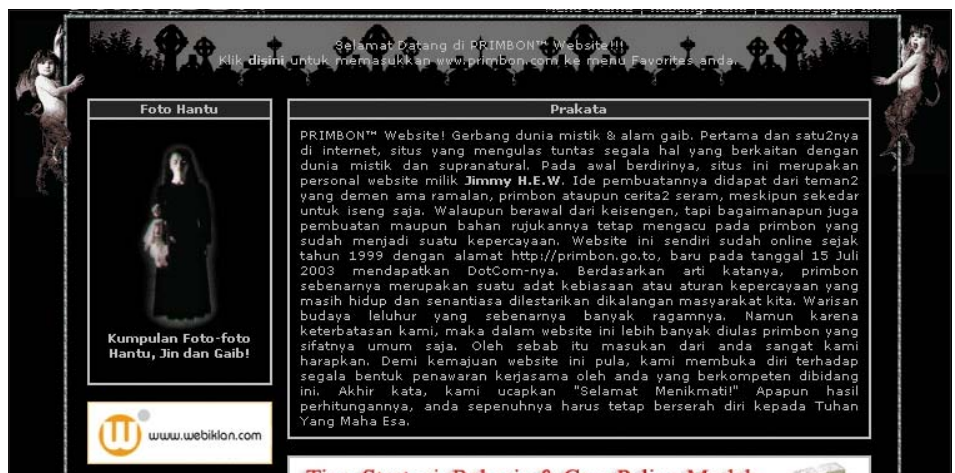

▲ www.primbon.com

Menata Desktop

Wallpaper akan bergonta-ganti sendiri sesuai keinginan Anda.

Jika Anda memiliki koleksi wallpaper yang cukup banyak, manfaatkan saja program gratisan Wallpaper Master. Freeware ini akan mengelola gambar latar desktop dengan memanfaatkan koleksi gambar yang Anda miliki. Anda bisa mengesetnya agar selalu berganti sesuai waktu, prioritas, posisi, dan kategori gambar tertentu. **ANDY**



ILUSTRASI: VIKY

- 33** Menata Desktop
- 34** Meng-Upload Foto di Fotografer.net
- 36** Mempercantik Winamp
- 38** Berbagi File di Internet
- 40** Menyelamatkan Data
- 42** Menggonta-ganti Nama File
- 44** Mengontrol Penggunaan PC
- 46** Mengubah Ikon Menjadi Gambar
- 48** Tip & Trik

LANGKAH 1

Ambil freeware ini dari situs jamesgart.com/wallpaperchanger/index.html, lalu jalankan file **WallpaperMasterV2.14.exe** hasil download untuk menginstalnya. Setelah selesai, program akan langsung terbuka.



2

LANGKAH 2

Untuk memasukkan atau menambahkan file gambar ke dalam daftar, klik **Add Files**. Pilihlah beberapa gambar sekaligus, lalu **Open**. Deretan nama gambar akan terlihat di bingkai sebelah kiri, sedangkan pratilik (preview) gambar ada di bingkai kanan.

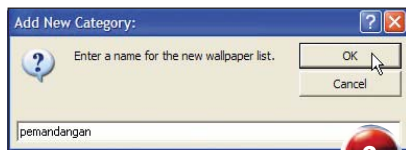

3

LANGKAH 3

Anda bisa mengelompokkan gambar ke dalam berbagai kategori. Klik **Add Category**, ketikkan nama untuknya,

lalu **OK**. Untuk memasukkan gambar ke kategori tertentu, klik nama kategorinya terlebih dahulu dari bingkai tengah atas. Setelah itu masukkan gambar yang sesuai.

LANGKAH 4

Wallpaper otomatis berubah setiap kali Anda membuka Windows. Untuk menonaktifkannya, hilangkan centang pada opsi **Change on startup** pada tab **Interval** di kanan bawah jendela program. Centangi **Change every:** untuk mengatur pergantian berdasarkan waktu. Masukkan durasinya (dalam satuan menit). Pastikan **Fixed interval** terpilih.

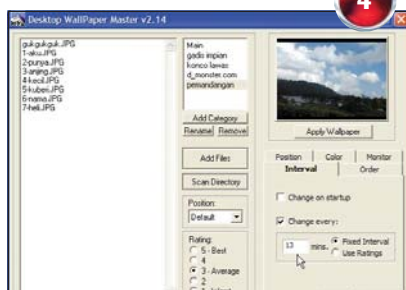

4

LANGKAH 5

Anda juga bisa memprioritaskan gambar yang akan tampil. Klik saja **Use Ratings**. Untuk menentukan

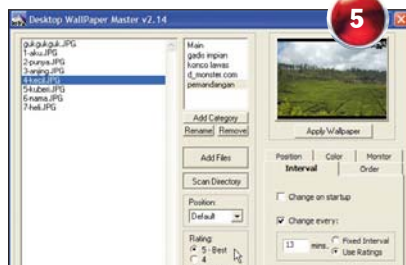

5

prioritasnya, pilih salah satu gambar, lalu tentukan rating-nya dari bagian "Rating:". Rating akan memengaruhi durasi penayangan gambar.

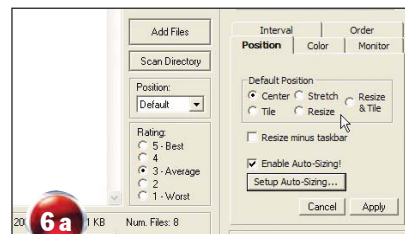

6a



6b

LANGKAH 6

Klik tab **Position**. Atur posisi standar untuk semua gambar. Untuk mengatur posisi masing-masing gambar, pilih salah satu gambar, lalu tentukan posisinya dari tombol pull-down "Position:". Agar ukurannya pas dengan besar layar, centangi **Enable Auto-Sizing!**, lalu klik **Setup Auto-Sizing...** untuk mengaturnya lebih detail.

LANGKAH 7

Coba utak-utik tab **Order** atau ubah warna latar dari tab **Color**. Setelah pengaturan selesai, klik **Done**. Untuk melakukan pengaturan di lain waktu, klik saja ikon program ini di area system tray.

Meng-Upload Foto di Fotografer.net

BAGIAN 1

Jangan cuma dikonsumsi sendiri, foto Anda pun layak dinikmati orang lain.

Memang asyik mengoleksi foto jepretan sendiri. Namun, langkah baiknya jika foto-foto itu tak hanya disimpan di album. Coba Anda *upload* foto tadi ke situs **www.fotografer.net**. Di situ, foto-foto Anda bisa dikomentari oleh fotografer lain, baik yang masih pemula maupun yang profesional. Ujung-ujungnya, Anda bakal banyak mendapatkan pengetahuan soal memotret. **SONI**



ILUSTRASI: VIKRY



LANGKAH 1

Lewat *web browser*, masuklah ke situs **www.fotografer.net**. Anda perlu memiliki *account* lebih dulu sebelum bisa memanfaatkan fasilitas dalam situs tersebut. Klik *link* **[daftar]** pada bagian "LOGIN ANGGOTA".



LANGKAH 2

Pada tampilan selanjutnya, gulung layar *browser* hingga posisi terbawah. Klik *link* **[di sini]** untuk mendaftar anggota Fotografer.net.

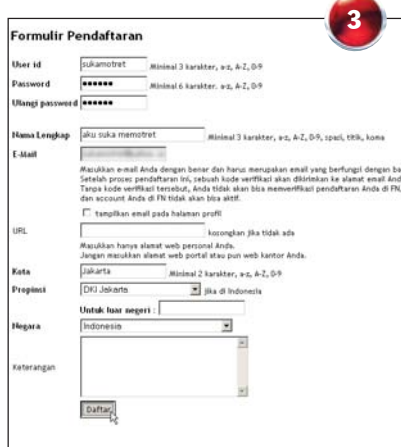

LANGKAH 3

Silakan isi borang alias formulir *online* yang tampil di layar. Jika sudah, klik **[Daftar]**, maka situs tersebut akan mengirimkan *e-mail* berisi konfirmasi keanggotaan Anda.

LANGKAH 4

Bukalah program *e-mail* Anda. Bila *e-mail* konfirmasi sudah sampai, salinlah kode verifikasi pendaftaran. Kembali ke situs Fotografer.net, tuliskan kode tersebut ke boks yang tersedia, lalu klik **[Verifikasi]**.

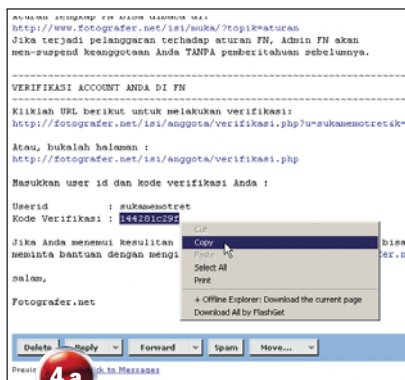

LANGKAH 9

Tuliskan merek kamera Anda dalam boks isian "Merek Alat". Ingat, tulis mereknya saja, tak perlu menyetikkan seri kamera secara detil. Jika sudah, klik **[Cari di Database]**.



LANGKAH 7

Fotografer.net membatasi jumlah dan ukuran foto yang hendak ditayangkan. Anda pun diwajibkan menginformasikan peralatan yang dipakai untuk memotret. Catatan peralatan ini nantinya ditampilkan sebagai pelengkap foto yang Anda *upload*. Sekarang, klik **link [halaman tambah alat]**.

LANGKAH 10

Fotografer.net menyediakan *database* seri kamera sesuai merek yang Anda sebutkan pada Langkah 9. Klik menu *drop-down* pada pilihan "Merek alat", lantas pilih salah satu seri kamera yang Anda pakai. Jika sudah, klik **[Simpan]**.



LANGKAH 5

Begitu selesai, Anda akan melihat tampilan yang sama seperti Langkah 2. Kali ini, ketikkan "User Id" dan "Password" keanggotaan Anda di bagian "Login". Jika sudah, klik **[login]**.

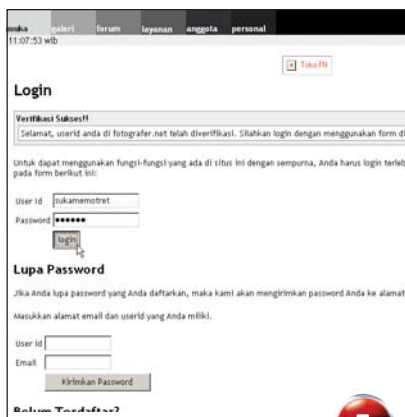

LANGKAH 8

Informasi alat yang mesti Anda tambahkan meliputi kamera, lensa, dan film. Masukkan dulu data tentang kamera yang Anda pakai dengan mengklik **[tambah kamera]**.

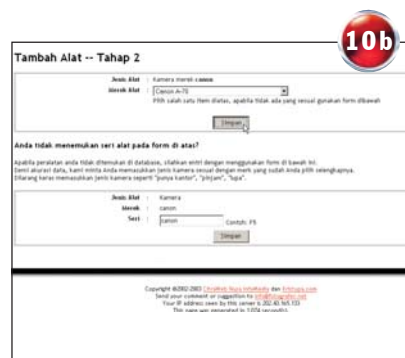

LANGKAH 6

Tampilan selanjutnya memuat daftar identitas Anda di situs tersebut. Bacalah isinya, kalau perlu sesuaikan lagi. Untuk segera meng-*upload* foto, klik menu **[galeri] [upload foto]**.

LANGKAH 11

Satu tahap untuk meng-*upload* sudah kita lewat. Di edisi besar, kita tuntaskan proses penambahan informasi alat potret Anda, agar foto segera bisa tayang di Fotografer.net.

Mempercantik Winamp

Manfaatkan koleksi plugin dan skin untuk Winamp di internet.

Winamp termasuk MP3 *player* populer untuk kebanyakan pengguna PC. Selain karena kemudahannya, program yang juga bisa memutar *track* CD audio (CDA) atau video berformat AVI ini punya segudang *plugin*. Tengoklah internet, di sana terdapat beragam *plugin* dan *skin* untuknya. Dalam praktik ini, kami memanfaatkan beberapa di antaranya. @DIT



ILUSTRASI: VIKY

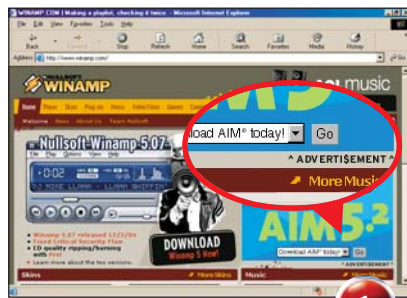

LANGKAH 1

Buka *browser* internet, lalu ketikkan **www.winamp.com** di kotak Address, dan klik **[Go]** atau **[Enter]**. Setelahnya akan terbuka situs Nullsoft Winamp.



LANGKAH 2

Klik tombol menu **[Skins]** untuk memunculkan halaman berisi *skin* untuk mengganti penampakan Winamp. Pilih salah satu kategori *skin*, lalu klik gambar *skin* yang menarik bagi Anda. Penjelasan mengenai *skin* tersebut akan tampil. Bila tertarik untuk memcomotnya, klik **[Download]**.

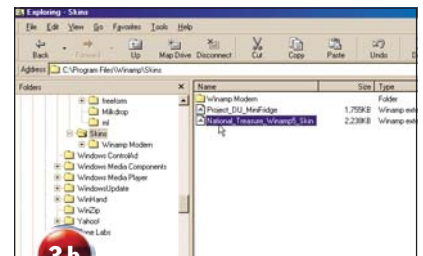

LANGKAH 3

Begitu terbuka boks *download*, tentukan folder penyimpanan di **C:\Program Files\Winamp\Skins**, lalu klik **[Save]**. Tunggu hingga proses *download* selesai. Cari *skin* tadi melalui Windows Explorer. Berkasnya berekstensi **.wal**.



LANGKAH 4

Buka Winamp, lalu klik-kanan di atas tampilannya. Pilih menu **[Options]** **[Skins]**, lalu pilih *skin* yang baru Anda *download*. Tampilan Winamp akan segera berubah.

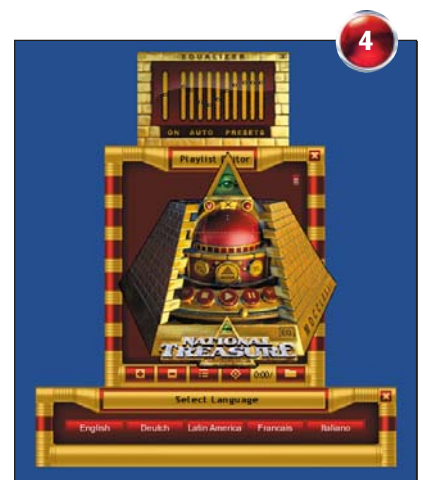

LANGKAH 5

Agar skin berganti-setiap kali Winamp dinyalakan, klik [Skin Browser]. Pada boks dialog Winamp Preferences, centang kotak [Random skin on play]



LANGKAH 6

Untuk menjumpat plugin Winamp, masuk kembali ke situsnya, lalu klik menu [Plug-ins]. Pilih kategori yang Anda tuju dari menu di sebelah kiri halaman. Di sini, kami mengambil plugin untuk Visualization.



LANGKAH 7

Akan terbuka halaman baru berisi sejumlah plugin. Klik tombol [Download] untuk memcomotnya ke PC Anda. Tentukan lokasi penyimpanan di C:\Program Files\Winamp\Plugins. Klik [Save] dan tunggu prosesnya.

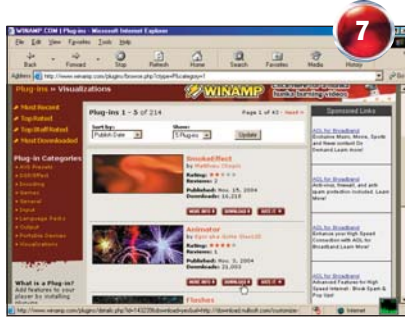

LANGKAH 8

Saat selesai, telusuri melalui Windows Explorer dan klik-dobel berkas plugin yang berformat .exe. Plugin secara otomatis akan minta diinstal di C:\Program Files\Winamp. Klik [Install], lalu [Yes] untuk membuka Winamp.

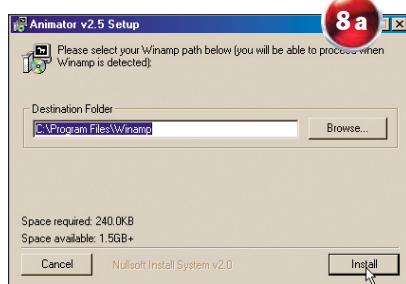

LANGKAH 9

Klik menu [Options] [Visualisation] [Select plug-in...]. Pada boks dialog Winamp Preferences, masuklah ke bagian [Plug-ins] [Visualisation]. Pilih plugin yang baru Anda comot, lalu klik [Start].

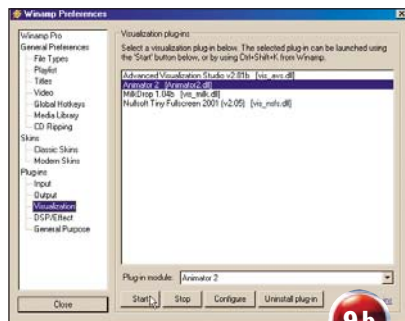

LANGKAH 10

Winamp memunculkan plugin visualisasi yang baru kami instal. Saat musik dimainkan, visualisasinya akan berjalan otomatis. Cara lain untuk mengubah tampilan Winamp adalah dengan mengganti Color Themes. Klik [Options] [Color Themes], lalu pilih salah satu dan lihat perubahannya.



Berbagi File di Internet

Cara alternatif untuk tukar-menukar berbagai jenis file di internet.

Bertukar file melalui internet memang lebih cepat. Anda bisa memanfaatkan fasilitas yang ada di *freeware* BadBlue Personal Edition untuk melakukannya. Foto, video, musik, dokumen-dokumen penting, atau jenis file lainnya dengan mudah dan cepat bisa Anda letakkan di *web server*. Gratis dan aman. Teman-teman Anda bisa mencari dan mengambilnya. **ANDY**



LILUSTRASI: VIKY



LANGKAH 1

Buka situs www.badblue.com. Klik **[Download]** di sisi kiri, lalu klik **[Download v2.55 for Windows]** untuk segera men-download BadBlue PE.

LANGKAH 2

Jalankan file **bb98.exe** yang telah Anda download untuk menginstalnya. Ikuti tahap-tahap penginstalan dan pastikan PC Anda tetap terkoneksi ke internet.

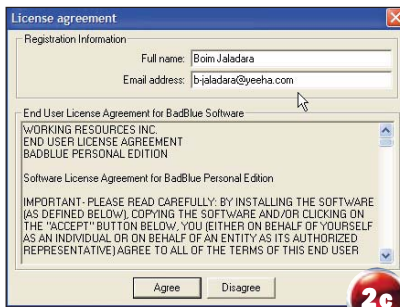
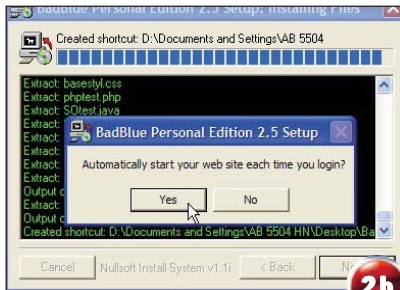
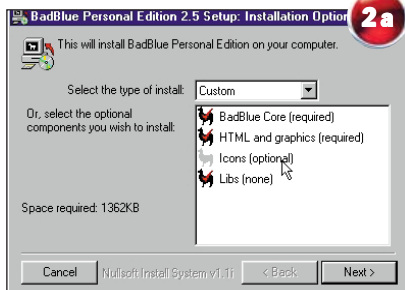

LANGKAH 3

Program akan langsung aktif dan memunculkan sebuah halaman web. Ada boks BadBlue yang juga muncul untuk mengontrol program online ini.

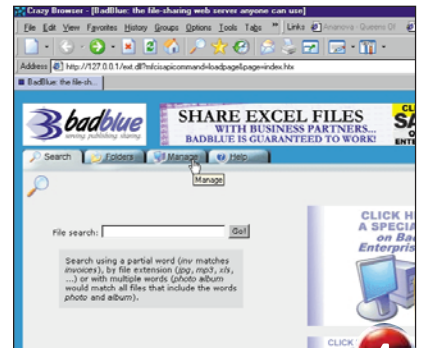

LANGKAH 4

Kembali ke halaman web, klik tab **[Manage]** untuk mulai mengatur server BadBlue.

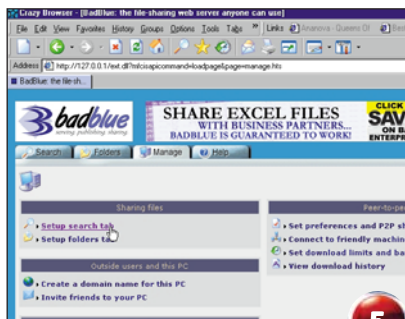

LANGKAH 5

Pada bagian "Sharing files", klik link [Setup search tab]. Anda bisa memilih jenis file yang akan di-share, entah musik, video, atau file lainnya.

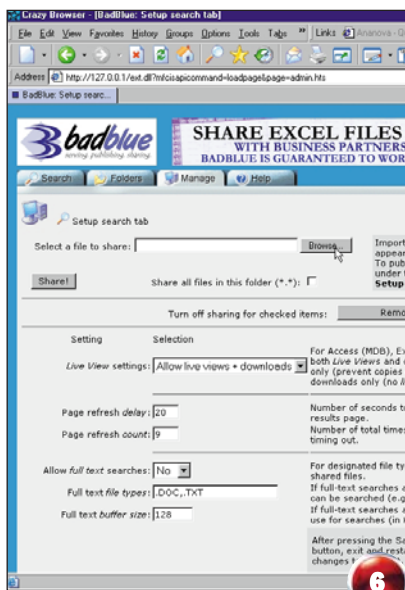

LANGKAH 6

Di halaman selanjutnya, klik tombol [Browse...] untuk memilih file. Yang terpilih akan bisa dicari dan diambil pengguna lain.

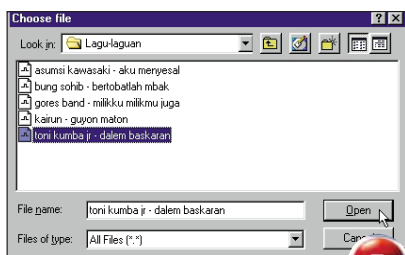

LANGKAH 7

Misalkan, Anda akan berbagi musik. Pilih-pilih file-nya, lalu klik [Open].

LANGKAH 8

Untuk membagi satu folder agar dapat dijelajah dan diambil oleh user lain, cukup pilih salah satu file-nya, lalu [Open]. Centangi [Share all files in this folder], akhiri dengan mengklik [Share!].

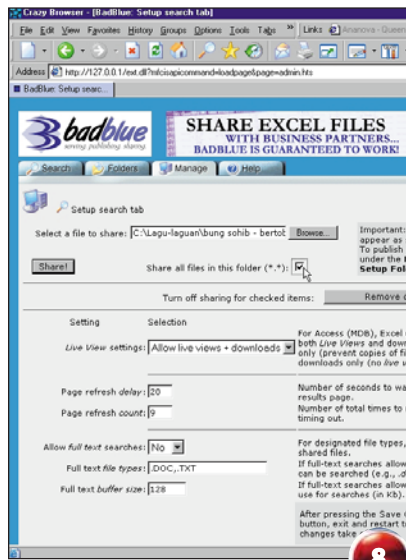

LANGKAH 9

Anda baru saja menambahkan sebuah search folder ke daftar pencarian. Lokasi folder akan muncul di bagian bawah boks. Untuk mengetesnya, coba klik tab [Search].

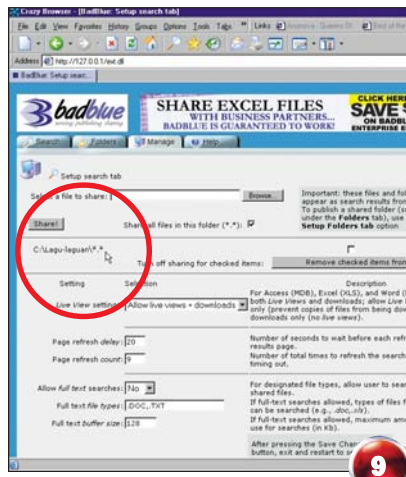

LANGKAH 10

Tuliskan kata-kata yang cocok dengan files musik Anda (yang telah Anda pilih di Langkah 7). Klik [Go!]. Tunggu sebentar, hasil pencarian Anda akan segera muncul.

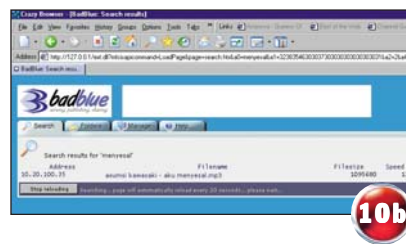
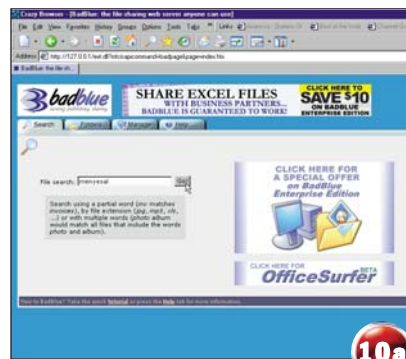

LANGKAH 11

Undang teman-teman yang berhak mengakses file tersebut. Klik tab [Manage], lalu pilih link [Invite friends to your PC] di bagian "Outside users and this PC". Program e-mail akan langsung terbuka dengan isi pesan berupa URL lokasi server Anda. Masukkan alamat e-mail mereka ke kotak "To:", dan klik [Send].

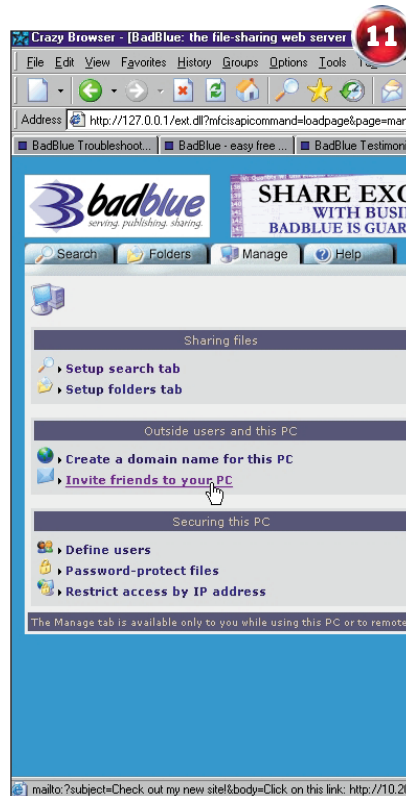

Menyelamatkan Data

Data Anda hilang? Jangan berang, data itu masih bisa dibawa pulang.

Mengembalikan data yang telah terhapus mungkin mudah dilakukan. Coba gunakan eDATA Unerase. Program ini sebetulnya berbayar, tapi Anda bisa mencicipi versi gratisannya juga. Tentu saja, fiturinya tak sekomplet versi komersial. Hasil penyelamatannya pun tidak 100 persen akurat. Tapi, tak ada salahnya untuk dicoba. **SONI**



ILUSTRASI: VIKRY

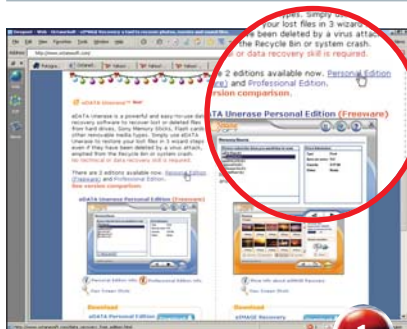

1

LANGKAH 1

Carilah versi Personal Edition program ini dari situs www.octanesoft.com. Pada situs tersebut, cari dan kliklah link **[Personal edition (Freeware)]**. Link ini ada di sisi kiri tampilan situs.

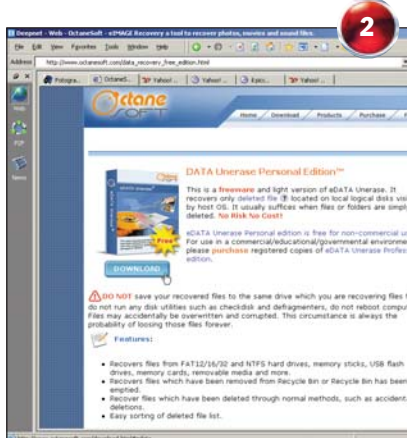

2

LANGKAH 2

Klik gambar bertuliskan **[Download]**. Tunggu beberapa saat hingga situs tersebut menampilkan daftar produk yang bisa di-download.

LANGKAH 3

Cari program eDATA Unerase versi Personal Edition. Jika sudah ketemu, klik tombol **[Download]**, maka PC akan menyalin file berformat ZIP dari situs tersebut.

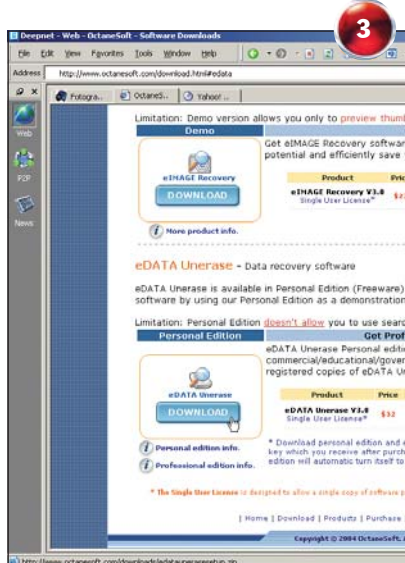

3

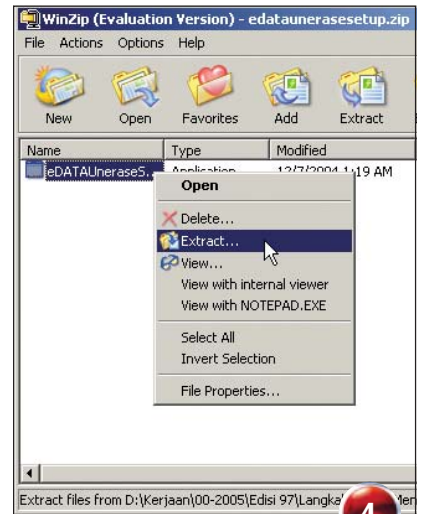

4

LANGKAH 4

Mekarkan file yang baru Anda download tadi ke dalam sebuah folder. Anda bisa menggunakan program WinZip untuk keperluan itu.

LANGKAH 5

Sekarang, klik-dobel file **eDATAUneraseSetup.EXE** dari file ZIP tadi. Ikuti petunjuk penginstalan dengan benar. Setelah usai, jalankan program ini dengan mengklik menu **[Start] [Programs]**, lalu pilih **[eDATA Unerase] [eDATA Unerase]**.

LANGKAH 7

Pilih file apa saja yang hendak diselamatkan. Dalam versi gratisan ini, jenis file yang bisa dikembalikan hanya yang diberi tanda centang. Selebihnya, Anda mesti menggunakan versi berbayar. Klik lagi tombol panah di sisi tombol EXIT.

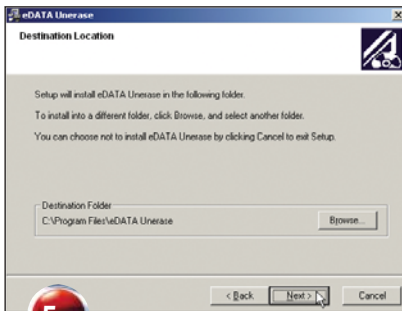

5a



5b

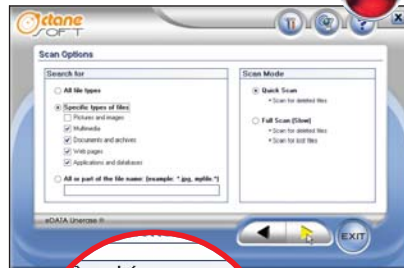

7

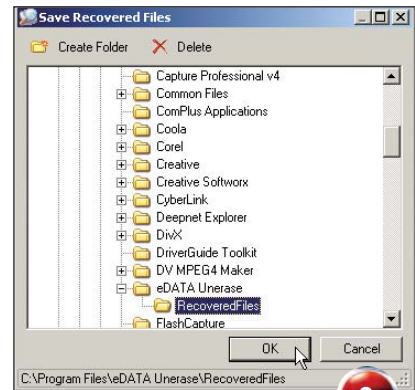
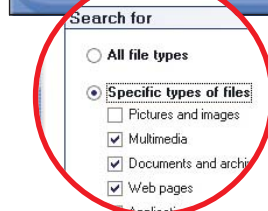

9

LANGKAH 6

Tampilan program ini sederhana. Untuk menjalankannya, Anda cukup klik salah satu drive di sisi kiri. Jika sudah, klik tombol panah di samping tombol EXIT.



6

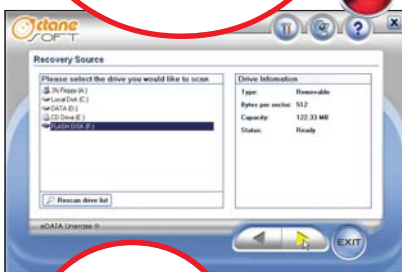

LANGKAH 8

Tunggu beberapa saat hingga semua file yang bisa terselamatkan dikenali oleh program tersebut. Daftar file akan tampil pada panel "Recovery". Silakan centangi file yang perlu diselamatkan. Jika sudah, klik tombol [Save Files].

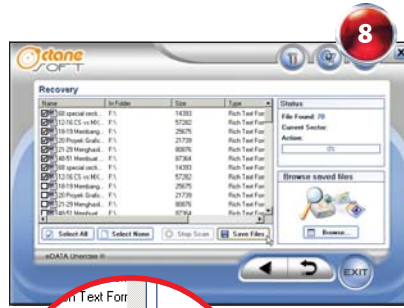

8

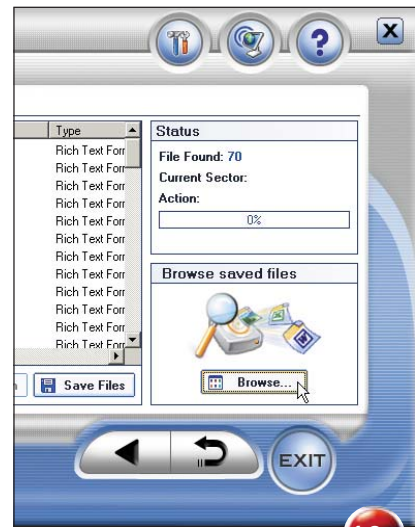
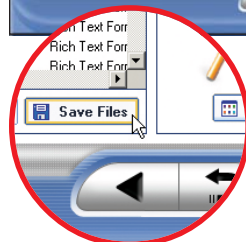

10a

LANGKAH 10

Cek file tersebut dengan mengeklik [Browse...] di samping kanan. Jendela Windows Explorer akan terbuka dan menampilkan folder penyimpanan file Anda. Periksa salah dengan membuka file tersebut satu per satu.

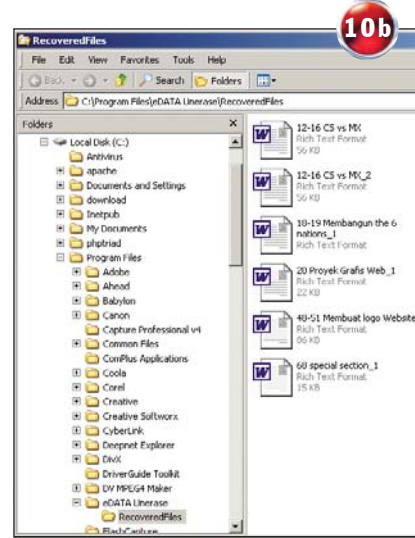

10b

LANGKAH 9

Pada boks dialog yang tampil, tentukan folder penyimpanan file hasil recovery. Jika sudah, klik [OK]. Tunggu prosesnya sejenak, dan simsalabim... file pun kembali.

Menggonta-ganti Nama File

Mengatur nama files dan folder dengan langkah cepat.



ILUSTRASI: VIKY

Mengubah nama sejumlah besar file atau folder di Windows Explorer akan sangat merepotkan. Explorer tidak mempunyai fasilitas seperti itu. Butuh program seperti Rename Master untuk melakukannya. Ambil program gratis ini dari CD bonus edisi 95 atau dari www.joejoesoft.com. **PRAM**

LANGKAH 1

Dari dalam Windows Explorer, pindahkan file **RenameMaster.exe**, **rm.ini** dan **default.rm** di folder **\Software\Utility\Rename Master** pada CD bonus ke folder lokal di PC.

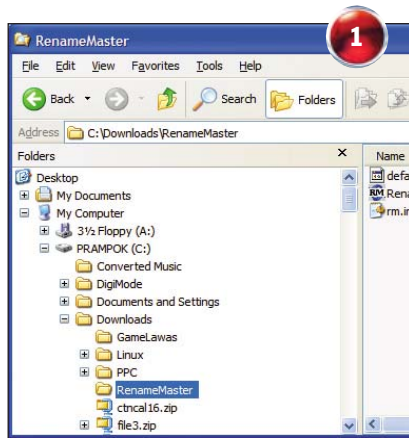

LANGKAH 2

Klik-dobel file **RenameMaster.exe**, sehingga jendela Rename Master langsung terbuka. Aplikasi ini memang tidak memerlukan penginstalan.

LANGKAH 3

Agar lebih mudah menentukan folder atau file yang akan kita kelola, klik tombol **[Show Browser]** di pinggir kiri jendela, sehingga memunculkan bingkai browser. Masukkan ke folder yang berisi file atau folder yang akan kita namai ulang.

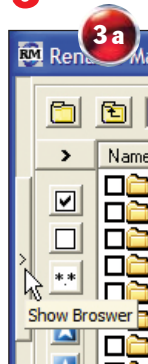

LANGKAH 4

Secara otomatis, seluruh file yang ada dalam folder tersebut langsung terseleksi untuk perubahan. Anda bisa mengatur ulang file mana saja yang akan ikut dalam proses ini dengan mencentangi kotak di depan namanya. Lepaskan tanda centang dari file yang tidak bakal Anda ikutkan.

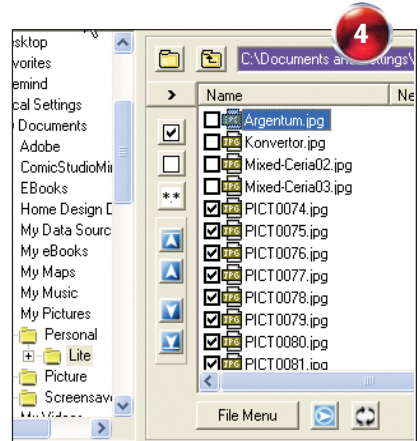

LANGKAH 5

Perhatikan beberapa tab yang ada di bagian bawah jendela. Di situlah area Anda untuk melakukan pengaturan. Kita mulai dengan mengganti namanya. Klik tab **[Replace]**. Centangi **[name with]** dan ketikkan nama yang Anda inginkan pada kotak kosong di sampingnya. Preview nama baru tampil pada kolom "New Name" di jendela Collisions.

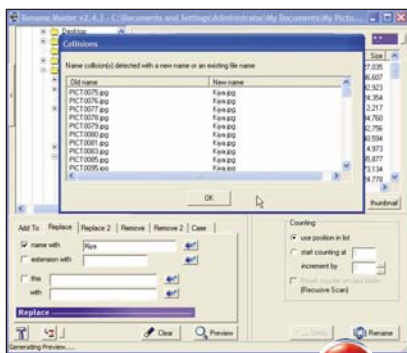

LANGKAH 6

Untuk menyisipkan nomor secara berurutan, klik tab **[Add To]**. Centangi **[Insert]**. Klik tombol panah biru di sebelah kanannya. Di boks yang muncul, pada tab **[File]**, di bagian "Counting", pilih **[current number]** dengan **2** Zero Padding. Angka itu menunjukkan bahwa perhitungan akan menjadi seperti 01, 02, dan seterusnya. Klik **[Insert]** **[Close]**.

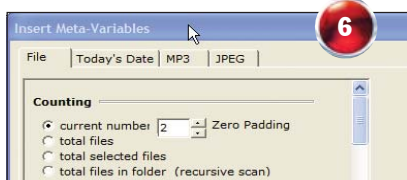

LANGKAH 7

Pastikan Anda mengeklik opsi **[start counting at]** di bagian "Counting". Biarkan angka 1 mengisi kotaknya. Klik **[Preview]** untuk melihat pratinil nama baru di bingkai atas. Klik **[Rename]** di pojok kanan bawah jendela untuk menerapkan perubahan tersebut. Nama file akan berubah dengan pola seperti ini: 01>Nama.ext, 02>Nama.ext, dst.

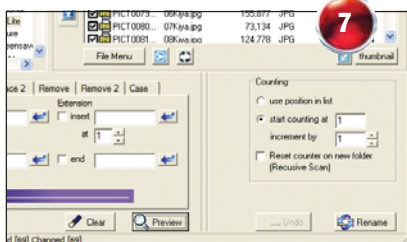

LANGKAH 8

Kalau Anda ingin menaruh penomoran file tadi di bagian belakang nama file, berarti pada Langkah 6 tadi, Anda harus memilih opsi **[End]**. Hasilnya menjadi: Nama01.ext, Nama02.ext, dan seterusnya.

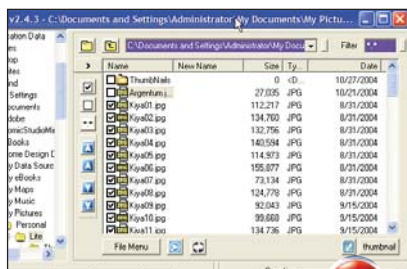

LANGKAH 9

Kini cobalah seleksi beberapa file saja, kita akan bereksperimen untuk mengatak-atik namanya. Hilangkan seleksi pada semua file dengan mengeklik tombol **[Clear All / Clear Highlighted]**, lalu centangi beberapa file saja.

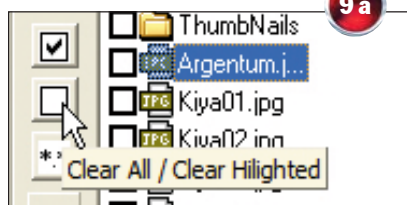

LANGKAH 10

Klik tombol **[Clear]** di bagian bawah. Gantilah salah satu huruf dalam nama file tersebut dengan huruf lain. Caranya, klik tab **[Replace]** dan centangi **[this]**. Dalam contoh ini, kami akan mengganti huruf "y" dengan huruf "R". Ketik y pada kotak "this", lalu ketik R di kotak "with".

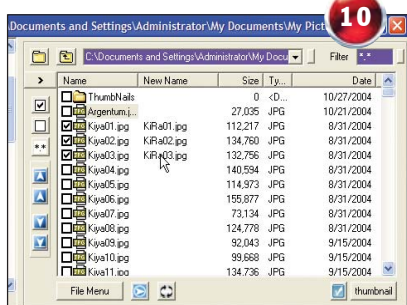

LANGKAH 11

Kami akan menghilangkan sebagian teks dari nama file. Klik tab **[Remove]**. Klik tombol **[Clear]**. Untuk menghilangkan dua huruf awal dari nama file, centangi **[from name start]** dan isi dengan angka **2**. Lihat preview-nya.

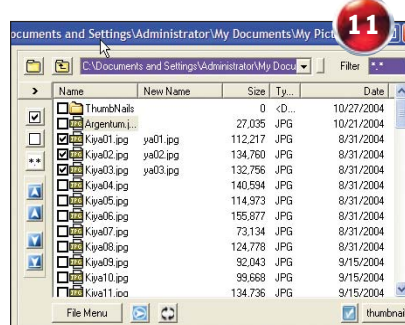

LANGKAH 12

Ada cara yang lebih cepat untuk menghilangkan nama atau ekstensi suatu file. Coba klik tab **[Remove 2]**. Tinggal centangi opsi yang Anda inginkan dari sana.

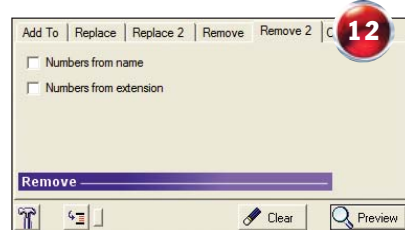

LANGKAH 13

Beberapa opsi yang juga menarik bisa Anda temukan pada tab **[Case]**. Coba klik-klik dan lihat preview hasilnya dengan mengeklik tombol **[Preview]**. Selesai melakukan pengaturan, klik **[Rename]**.

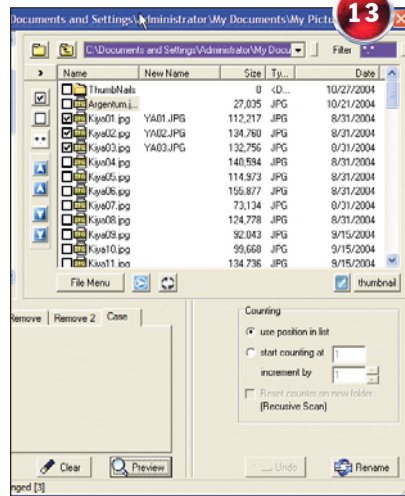

Mengontrol Penggunaan PC

Aturlah secara cermat pemakaian PC Anda oleh si kecil.

Demi alasan keamanan atau pendidikan, Anda tentu boleh mengatur bagaimana si kecil dapat memanfaatkan PC yang juga Anda pakai di rumah. Komunikasikan hal ini kepadanya, lalu set beberapa pengaturan penting melalui program Child Control. Kami ingatkan, program ini sebaiknya tidak diinstal dan diset sembarangan. Perlu ketelitian, karena salah pengaturan bisa berakibat fatal. **PRAM**



ILUSTRASI: VIKY

LANGKAH 1

Setelah penginstalan, Anda akan mendapat peringatan untuk memasukkan *password* aplikasi. Klik **[OK]**, kemudian masukkan *password* ke dalam kotak Setup a new Password. Klik **[OK]** dan **[OK]** lagi.

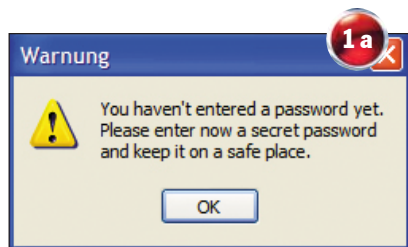

LANGKAH 2

Boks pembuka seperti tampak pada gambar di sini akan mengemuka, klik **[Next]**.



LANGKAH 3

Bagian pertama yang terbuka dari aplikasi ini adalah bagian Allowed Users. Di sini, Anda bisa mengatur *user* mana saja yang dapat mengakses komputer. Tinggal centangi *user* yang diperbolehkan.



LANGKAH 4

Masuklah ke bagian **[Time Limits]**. Pilih *user* yang akan Anda atur dari tombol *drop-down* di kanan atas jendela, di samping tombol **[Apply]**. Jadwalkan waktu untuk si kecil menyalakan PC dan mengakses internet. Total waktu akses per hari, per minggu dan per bulannya juga bisa Anda atur.



LANGKAH 5

Beralih ke bagian ON/OFF Times. Di sini, Anda bisa mengatur jadwal si kecil untuk menggunakan PC dan internet melalui sebuah tabel waktu. Klik dan drag untuk mengeset waktu terlarang, yang akan ditampilkannya dengan blok berwarna merah.

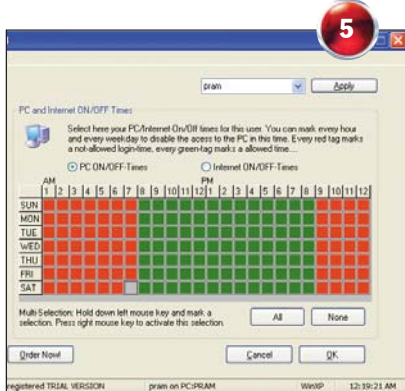

LANGKAH 6

Kalau mau lebih ketat, aturlah program apa saja yang bisa diakses si kecil dan waktu aksesnya. Klik [Programs], lalu klik [Add] untuk menambahkan program tertentu. Jangan lupa untuk mencentangi boks [Run only the apps above].



LANGKAH 7

Agar lebih aman, pastikan program-program untuk pengaturan sistem tidak dapat dibuka olehnya. Klik [Systems]. Centangi opsi yang Anda perlukan dari sana. Dari bagian ini juga, Anda dapat melindungi drive tertentu yang berisi data penting supaya tidak bisa diakses oleh si kecil. Beri centang pada huruf drive yang Anda akan lindungi.



LANGKAH 8

Untuk mengatur perilakunya saat menjelajah internet, klik [Internet]. Tambahkan kata-kata kunci yang tidak boleh diakses atau dicari oleh si buyung.

LANGKAH 9

Melindungi suatu folder dari tangan user yang tidak Anda inginkan pun mudah saja untuk dilakukan. Klik [Folder], pilih [Add] dan tentukan folder yang akan dilindungi.

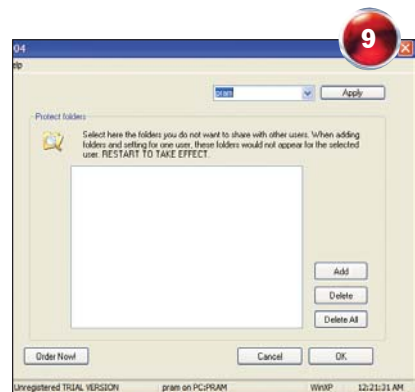

LANGKAH 10

Pengaturan program ini sendiri dapat Anda temukan pada bagian [Settings]. Bedanya, semua setting yang Anda atur dari bagian ini akan berlaku untuk semua user, termasuk Anda.

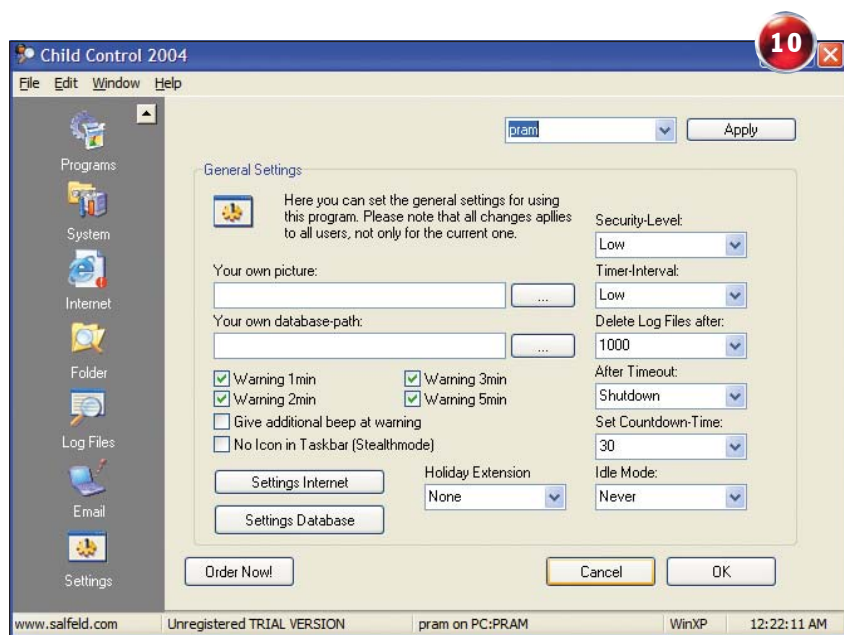

Mengubah Ikon Menjadi Gambar

Sulap koleksi foto Anda menjadi ikon, atau perbesar ikon berkali-kali lipat dari ukuran aslinya.

Ikon dalam Windows yang biasa dipakai untuk menunjukkan sebuah program atau *shortcut* program sebenarnya bisa diperbesar. Sebaliknya, foto berukuran besar pun dapat diubah menjadi ikon *desktop*. Gunakan program Icon to Any yang bisa Anda *download* dari www.aha-soft.com. Program *trial* 30 kali pemakaian tersebut cocok untuk Windows 98/ME/XP. @DIT



ILUSTRASI: WIKY

LANGKAH 1

Aktifkan *web browser* di PC, lalu arahkan ke situs seperti tersebut di atas. Klik *link [Download]*. Akan terpampang daftar program yang bisa Anda jumpat. Pada baris Icon to Any 2.05, Anda bisa memilih format *file* penginstalan yang akan diambil: *exe* atau *zip*. Klik salah satu.



Any to Icon 3.0	980 KB	zip exe	zip exe
Icon to Any 2.05	570 kB	zip exe	zip exe
ArtCursors 4.12	1.05 MB	zip exe	zip exe

LANGKAH 2

File penginstal program akan di-*download* ke PC. Tunggu hingga semua *file* terangkut, lalu instal dengan mengeklik-dobel *file* **Icon2any.exe**. Penginstalan berlangsung dan program akan ditaruh di lokasi **C:\Program Files\Any to Icon**.

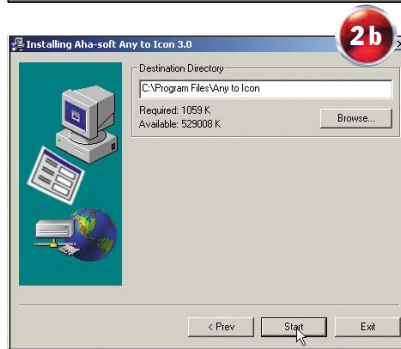
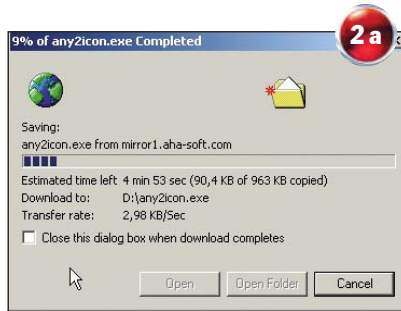

LANGKAH 3

Buka program dari menu **[Start] [All Programs] [Any to Icon] [Any to Icon]**. Jendelanya akan tampak. Klik **[OK]** untuk melanjutkan atau **[Register]** untuk mendaftar.

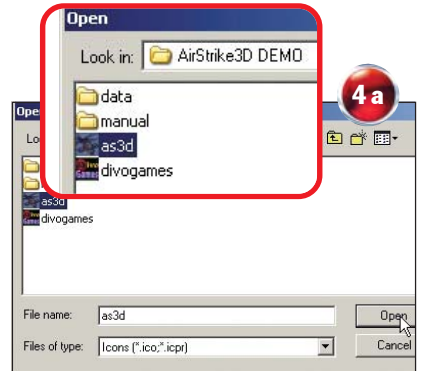

LANGKAH 4

Terbuka boks baru. Klik tombol **[Add files]**, lalu cari *file* ikon dengan ekstensi **.ico** dan klik **[Open]**. Di kotak akan terpampang *file* ikon, lalu klik **[Next]**.

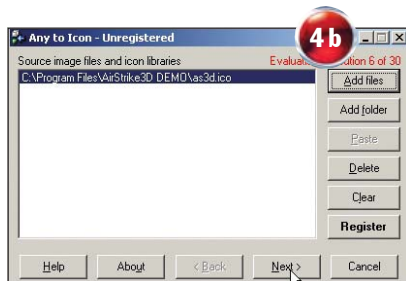

LANGKAH 7

Tunggu beberapa detik, maka proses pengubahan *file* berformat ICO menjadi JPEG segera berjalan. Klik **[Finish]**.



LANGKAH 5

Di boks dialog berikutnya tentukan ukuran gambar hasil. Centangi **[Custom]** untuk menentukan ukuran yang Anda inginkan. Atur pula kedalaman warna di bagian opsi sebelah kanan. Coba pilih **[True Color (32 bits)]**, lalu **[Next]**.

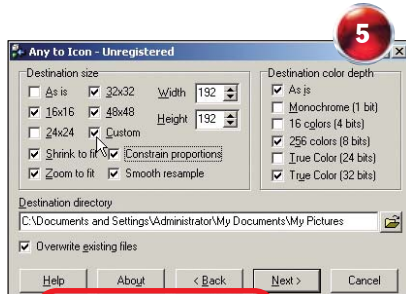

LANGKAH 9

Anda juga bisa mengubah *file* gambar berukuran besar menjadi sebuah ikon. Seperti Langkah 4, cari *file* gambar berformat JPEG atau BMP. Setel ukuran pengubahannya, lalu **[Next]**. Tentukan pula transparansinya. Klik **[Next]**.



LANGKAH 8

Buka Windows Explorer, lalu masuklah ke folder **My Pictures**, karena hasilnya biasanya ditaruh di dalamnya. Lihat, ikon tadi membesar, namun tetap berekstensi **.ico**. Kalau tak percaya, coba klik-kanan *file*, lalu pilih **[Properties]**.

LANGKAH 10

Lewat Windows Explorer, di folder **My Pictures**, ekstensi gambar tadi akan berubah menjadi **.ico**. Anda bisa menggunakannya sebagai penanda *shortcut* program atau dokumen.

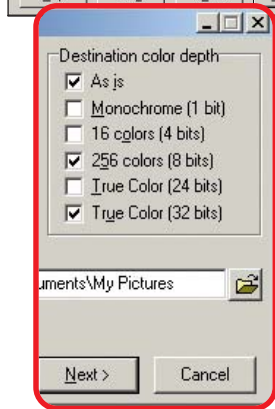

LANGKAH 6

Muncul boks lagi. Pilih **[As is]**. Anda juga bisa menggunakan warna lain untuk bagian "Transparency" dengan mencentangi **[Fixed color]**, lalu klik kotak warna di sebelahnya. Pada boks Select Color, pilih salah satu warna, lalu **[OK]** dan **[Next]**.

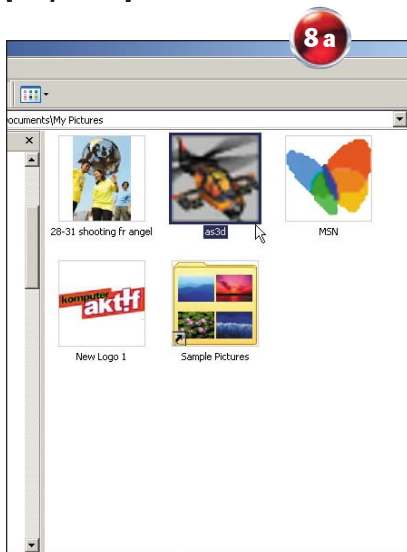

Microsoft Outlook 2002

Menampilkan Notes

Software gratis untuk menampilkan catatan ala Sticky Notes memang banyak tersedia dan bisa Anda *download*. Namun, tahukah Anda Microsoft Outlook pun memiliki fasilitas serupa? Dalam Outlook, tekan **[Ctrl] + [Shift] + [N]**, maka selembar Sticky Notes langsung muncul di tampilan. Warnanya pun bisa diubah-ubah. Klik ikon notes di pojok kiri atas, pilih **[Color]**. Tersedia lima warna: biru, hijau, merah, kuning, dan putih. **OKKY**

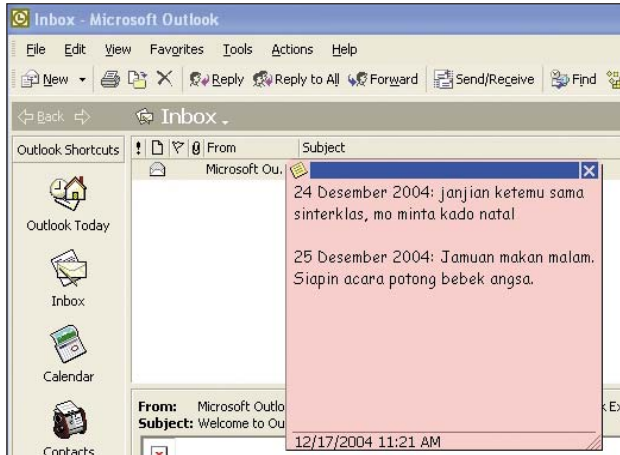

▲ **MUDAH.** Tanpa harus menginstal software baru, Anda dapat menampilkan notes dari Outlook.

Windows Media Player 9

Mengatur Volume

Ada dua cara untuk mengatur volume Windows Media Player. Pertama, dengan menggeser *slider* volume ke kiri (mengecilkan volume) atau ke kanan (memperbesar volume). Cara lainnya lewat tombol kibor. Tekan **[F9]** untuk mengecilkan volume dan **[F10]** untuk memperbesarnya. Anda juga bisa mematikan volume (*mute*) dengan menekan **[F8]**. **OKKY**

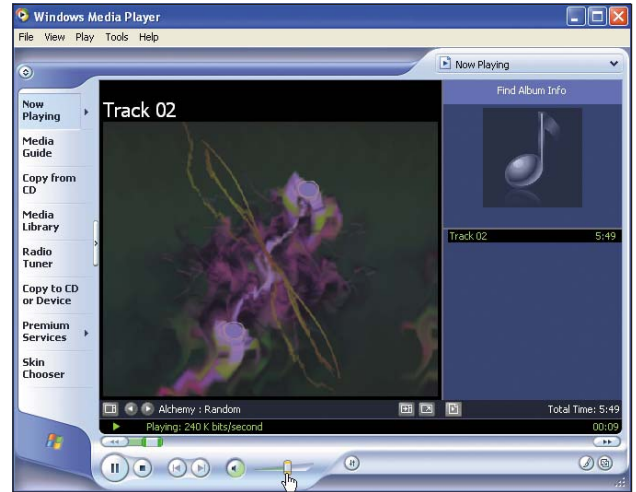

▲ **TEKAN.** Manfaatkan tombol kibor untuk mengatur volume suara.

Yahoo! Mail

Membuat E-mail

Yahoo! menyediakan fasilitas cepat untuk membuat pesan. Masuklah ke Yahoo! Mail terlebih dahulu. Tekan tombol **[Ctrl] + [Shift] + [P]**. Dalam sekejap, jendela penulisan pesan akan terbuka. Jauh lebih cepat ketimbang mengeklik **[Mail] [Compose]**, bukan? **OKKY**

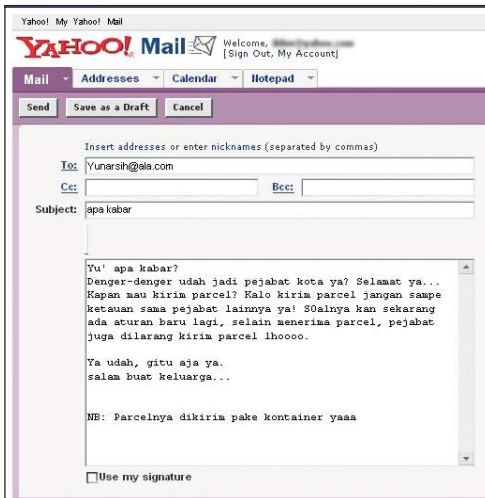

▲ **LEBIH CEPAT.** Tidak usah repot, tekan saja kombinasi tombol kibor untuk mengetikkan pesan yang akan dikirim.

Microsoft Word 9.X/2000/XP

Menyimpan Font

Membuat dokumen dengan *font* yang unik mungkin menarik. Namun bila Anda membukanya di komputer lain yang belum memiliki *font* tersebut, tampilan bisa berubah, lho. Ada cara mudah mengatasinya. Simpan dokumen berbarengan dengan *font* yang Anda gunakan. Klik menu **[File] [Save As...]**. Pada boks dialog Save as, klik **[Tools] [Save Options]**. Centangi kotak **[Embed TrueType fonts]**. Akhiri dengan mengeklik **[OK]**. **OKKY**

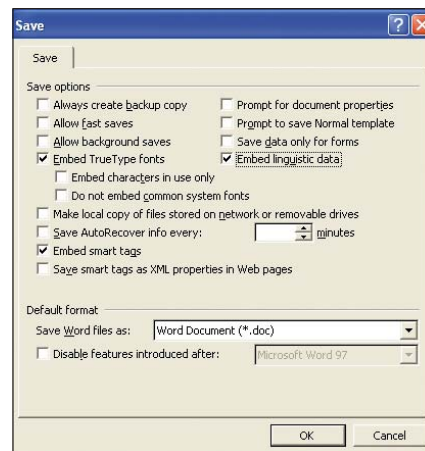

▲ **SISIPKAN.** Menggunakan font yang unik tidak bakal bermasalah, asalkan Anda tahu triknya.



▲ www.detikhot.com

pelototi. Klik saja judulnya, maka foto akan muncul dalam bentuk **pop-up**. Anda bisa juga kok mengirimkan foto hantu temuan Anda ke *e-mail* Jimmy di devindo@telkom.net, baik yang masih orisinal, maupun yang sudah pernah dipublikasikan. Di bawahnya juga ada kumpulan cerita-cerita misteri, diikuti enam buah *games* sederhana yang menarik.

Di sebelah kanannya, tersaji Primbon digital yang merupakan inti isi situs. Yang bisa Anda temukan antara lain ramalan jodoh berdasarkan *weton*, tafsir sifat manusia dari angka, rumus mencari potensi keberuntungan, rahasia garis tangan (*palmistry*), berbagai pamali (pantangan), tafsir sifat manusia berdasarkan golongan darah, hingga makna menstruasi pada wanita.

Asyiknya lagi, ada fasilitas untuk *download* program primbon perjodohan modern. Menurut Jimmy, sekitar 300 *download* mengambil program ini setiap harinya. Sayang, belum ada layanan konsultasi *online*. Padahal, minimum lima *e-mail* setiap hari masuk ke **mailbox** Jimmy yang menanyakan ramalan nasib dan keprimbonan.

Ramalan Bintang

Beberapa portal besar di Indonesia pun menyediakan rubrik horoskop dan zodiak. Salah satunya adalah situs berita Detik.com. Coba masuk ke www.detikhot.com, lalu *scroll* ke bawah, dan klik Info: [**Zodiak**]. Rubrik yang diasuh



▲ www.astaga.com/astrologi

Putri Wong Kam Fu, peramal terkenal asal Surabaya, Jawa Timur, menyuguhkan ramalan bintang mingguan, yang mencakup peruntungan, karir, kesehatan, keuangan, dan cinta.

Portal Astaga juga menyediakan rubrik Astrologi. Coba mampir ke www.astaga.com/astrologi. Setiap hari Anda akan memperoleh ramalan bintang seputar asmara, keuangan, dan pekerjaan.

Kafegaul (yang juga keluarga Astaga) juga menyajikannya. Buka www.kafegaul.com/horoskop. Ramalannya lebih singkat dan senada, bahkan bisa dibilang sama persis dengan Astaga.

Biar tidak bosan, simak yang menyegarkan. Situs She di www.she.co.id tampil *fresh* dengan format Flash. Dengan konsep tiga gadis remaja yang berkeliang kota, situs produk kosmetik remaja ini menyediakan pojok horoskop: Madam Astro. Di dalamnya ada informasi peruntungan dan asmara.

Sekadar menambah wawasan, cobalah ramalan berdasarkan perhitungan astrologi klasik Tiongkok di www.8tanda.com. Sayang, situs berbahasa Indonesia ini tampil sangat apa adanya.

Selain Zodiak, situs Detik.com juga menampilkan Horoskop Jawa. Klik www.detikhot.com, lalu klik Info: [**Horoskop Jawa**] yang membahas ramalan umum, keuangan, kesehatan, dan asmara.

Peramal Internasional

Situs-situs luar pun banyak yang menyajikan rubrik ramalan. Bahkan ada yang khusus mengulas ramalan. Situs horoscopes.astrology.com, misalnya, yang mengungkap zodiak. Isi ramalannya sudah dibagi-bagi menjadi kategori asmara, bisnis, karir, atau lainnya.

Yang lain? Sambangi dan korek berbagai informasi yang ingin Anda ketahui dari www.horoscopefree.com, www.free-horoscope.com, www.adze.com/today, www.astroadvice.com/default1.asp, horoscopes.excite.com, atau astrology.yahoo.com yang juga menyajikan pelbagai ramalan.



▲ www.kafegaul.com/horoskop

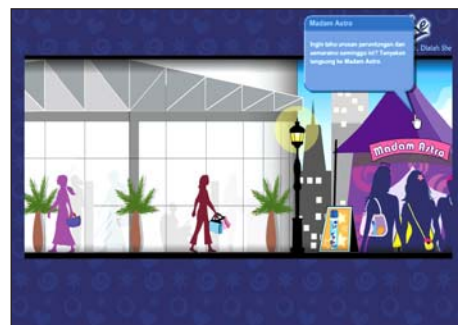

▲ www.she.co.id

Hiburan

Jangan terlalu serius. Terlebih merasa kecewa jika ternyata hasil ramalan yang muncul kok kurang menyenangkan atau tidak sesuai harapan. Selain untuk menambah pengetahuan, anggap saja kegiatan ramal-meramal ini sebagai hiburan belaka.

Manfaatkan fasilitas permainan yang tersedia di beberapa situs ramalan. Ada pengetes kecocokan Anda dengan pasangan, atau layanan kartu elektronik zodiak. Lucu, kan? Lebih praktis lagi jika berlangganan ramalan bintang secara periodik via *e-mail* atau ponsel secara gratis. Tunggu apa lagi? **ANDY**



▲ horoscopes.astrology.com

KLIK JUGA

- www.astrocom.com/Insight/Index.php
- www.geocities.com/adibs/features/ramaltanggal.html
- www.homepagers.com/week/mail.html
- www.kencan.com/newsletter.php
- macsitus.tripod.com/
- www.mahasiswa.com/p/komunitas
- www.pacific.net.id/content/hiburan/horoscope/
- www.paranormal.or.id
- www.webscopes.com/se/escopes.php
- www.xbasicpro.com

Memotret Aura Melihat Jiwa

Kesehatan dan kepribadian Anda tercermin lewat komputer penangkap aura.

Kaca depan toko di lantai satu pertokoan Grand ITC Permata Hijau, Jakarta Selatan, itu bertuliskan "Xing Passion Reflexiology & Aromatherapy".

Siapa nyana, di tempat tersebut Anda juga bisa menemukan seorang "ahli nجوم" digital.

Toko milik Tom Suhalmi (41) itu memang merangkap layanan foto aura. Walau tak tertulis di depan kaca kios, bagi yang mengenal Tom, pengasuh rubrik kesehatan alternatif di tabloid *Senior*, pasti tahu bidang aura memang keahliannya. Ia pun ahli meramal lewat garis-garis telapak tangan.

Masuk ke dalam toko, seorang resepsionis menyambut kami. Di mejanya terjejer brosur dan daftar harga berbagai layanan. Dari brosur itulah informasi tentang layanan foto aura dan konsultasi spiritual baru terlihat.

"Kalau mau pijat refleksi atau relaksasi bisa langsung datang. Tapi kalau mau konsultasi, harus janji dulu," ujar resepsionis wanita berkaos polo abu-abu itu ramah.

Ruang tunggu, tempat kami duduk, tersebut mungil. Ukurannya, sekitar 4 x 4 meter. Empat buah kursi tergeletak dalam ruangan yang dihiasi beragam pernik berbahan bambu. Alunan musik lembut memenuhi ruangan.

Selang lima menit kemudian, si pemilik menemui kami. "Ayo, silakan," ujar pengisi sesi konsultasi radio Sonora, Jakarta, itu.

Serbadigital

"Ayo kita lihat alatnya," ajaknya lagi. Sengaja kami datang ke tempat praktik tersebut lantaran tertarik dengan peralatan dan kemampuan Tom dalam bidang foto aura.

Kami memasuki salah satu ruangan yang lebih kecil. Kami menduga ruangan ini berisi banyak peralatan fotografi.

Ternyata sebaliknya. Di ruangan tersebut hanya terdapat seperangkat PC lengkap bermerek Hewlett-Packard Brio dengan sebuah printer. Di atas monitor layar datarnya duduk sebuah alat mirip *webcam*. "Ini namanya Aura Video Station", ujar Tom.

Kamera di atas monitorlah yang berfungsi menangkap aura obyek. Saat bekerja, kamera ini didukung sejumlah kartu PC yang terinstal di dalam CPU. "Semuanya jadi semacam (alat) multimedia yang dipakai untuk mengetahui dan melihat medan aura seseorang," tambahnya.

Kami diberi kesempatan untuk mencoba dan melihat aura. Perhiasan yang ada di tangan kami dilucuti. Kemudian, seluruh ujung jari dimasukkan ke sebuah alat berbentuk seperti telapak tangan. Alat



FOTO-FOTO: RANO KUSUMA

tersebut terbuat dari logam dan langsung terhubung ke PC.

Wajah kami harus menghadap ke arah kamera di atas layar monitor. Setelah *software* Aura Video Station diaktifkan, wajah dan aura yang melingkupinya langsung terlihat. Tidak hanya itu, cakrawala yang ada dalam diri seseorang pun tampil.

Dengan fasilitas yang ada di *software*, cukup sekali klik, aura kami ditafsirkan. Foto tersebut memperlihatkan karakter kepribadian seseorang, tingkat tekanan kejiwaan (*stress level*), emosi, kesehatan fisik, bioritme, dan *mind body* (korelasi antara pikiran dan badan). Prosesnya memakan waktu 15 menit.

“Wah, banyak hijaunya. Artinya *you* (Anda) mudah bergaul,” ungkap Tom. Ia memberikan penjelasan panjang lebar mengenai warna aura yang muncul. Hasilnya lalu dicetak lewat printer.

Pada dasarnya, foto aura cenderung digunakan untuk alat kesehatan, tapi alat ini difungsikan sebagai alat ramal. Misalnya saja, dari warna aura yang muncul bisa diketahui bagaimana karakter kepribadian seseorang, sehingga bisa diketahui sifat pasangan yang cocok dengannya.

“Tapi, saya tidak memfokuskan untuk itu (meramal, tapi lebih untuk kesehatan),” ujar pria yang sudah mendalami dunia spiritual sejak di bangku SMP.

Tom mematok tarif yang berbeda-beda. Jika Anda hanya menjajal foto aura sekaligus konsultasi, Anda dikenai tarif Rp 200.000 per jam. Sedangkan untuk konsultasi *feng shui*, Anda harus membayar Rp 500.000/jam.

Bantuan Software

Meski memiliki bakat, Tom sengaja menggunakan bantuan teknologi untuk aktivitas spiritualnya. “Dengan teknologi, hal-hal yang tadinya bersifat isoteris bisa kita lihat,” ujarnya.

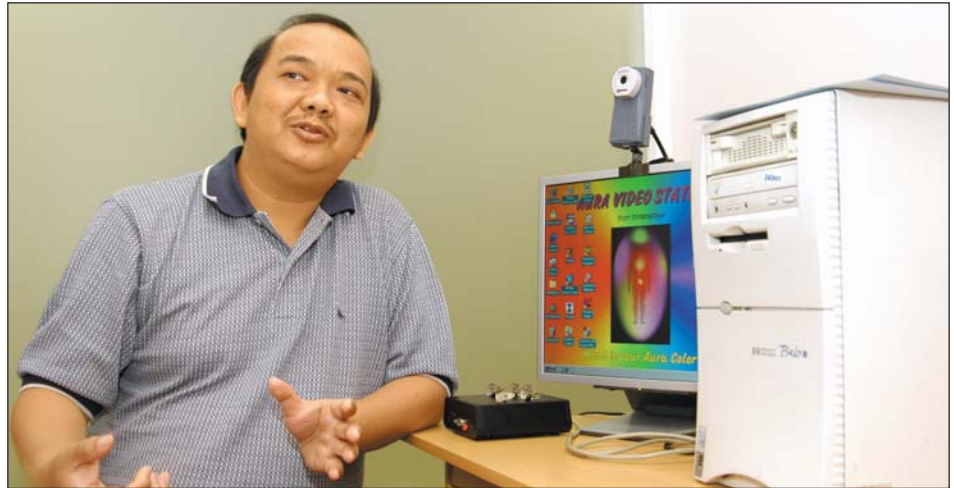

▲ **FOTO AURA.** Selain mengetahui aura seseorang, teknologi ini juga bisa dimanfaatkan untuk mencoba peruntungan.

Baginya bantuan teknologi memudahkan dirinya mengetahui karakter seseorang, termasuk meramal. Setidaknya ada beberapa hal yang sudah bisa langsung ditangani oleh komputer, si peramal hanya tinggal menceritakannya saja.

Karena itu pula Tom tak sayang membeli Aura Video Station dari Jerman beberapa tahun lalu. Harganya tidak bisa dibilang murah: US\$ 25.000 (dengan kurs sekarang sekitar Rp 226 juta). Harga tersebut untuk satu paket *software* lengkap dengan beberapa peranti tambahan, seperti kartu PC dan kamera, ditambah pelatihan singkat mengenai cara penggunaan alat ini.

Menurutnya, penggunaan komputer membuat aktivitas menjadi sangat efektif. “Kalau dulu melihat shio atau menghitung ramalan pakai tabel-tabel, atau mesti buka buku. Sekarang tinggal *masukin* nama, tanggal, tahun, dan jam kelahiran saja, hasilnya sudah kelihatan,” tambah Tom.

Meski akurasi *software* ramalan sering dipertanyakan, menurut Tom, *software* tetap membantu. “Kalau untuk melihat hal-hal yang umum kayak sifat dan kepribadian, cukup memadai kok.” Meskipun, menurutnya, persentase ketepatannya hanya sekitar 33 persen saja.

“Setiap orang punya indra keenam. Setiap orang bisa meramal, tapi tidak semua orang bisa jadi peramal,” papar Tom. Dengan bantuan *software* gratisan dari internet, buat iseng-iseng meramal diri sendiri sih tetap mengasyikkan. Kalau punya bakat, baru dibisniskan.

Dengan modal bakat dan teknologi itulah, sejak tahun 1999, mantan anggota staf IT *support* di sebuah perusahaan swasta di Jakarta ini memutuskan menggeluti bidang ini secara profesional. Langkah tepat, karena hingga saat ini pelanggannya sudah mencapai sekitar 6.000 orang. **OKKY, YUL**

AURA IMAGING

Teknologi *aura imaging* atau menangkap gambar aura dengan kamera dikembangkan oleh seorang fotografer asal Rusia, Semyon Kirlian, pada tahun 1930. Ia mengaliri arus listrik ke orang atau obyek.

Kamera kemudian menangkap medan listrik yang muncul dari obyek tersebut. Kirlian menyebutnya sebagai energi korona yang muncul dari obyek.

Saat dikembangkan, teknologi fotografi saat itu hanya bisa menampilkan foto hitam putih. Seiring perkembangan fotografi,

kamera penangkap aura sudah berwarna dan berupa polaroid.

Kamera aura modern pertama adalah Progen Aura Camera 6000. Bentuknya kotak besar dan terhubung dengan dua lempengan sensor untuk menaruh tangan obyek. Kamera ini kemudian dikembangkan agar bisa terkoneksi dengan monitor komputer.

Aura Video Station keluaran Aura Visions and InnerActive termasuk salah satu penangkap aura yang sudah berteknologi digital. Peranti ini tak hanya menghasilkan foto aura, namun juga video aura.

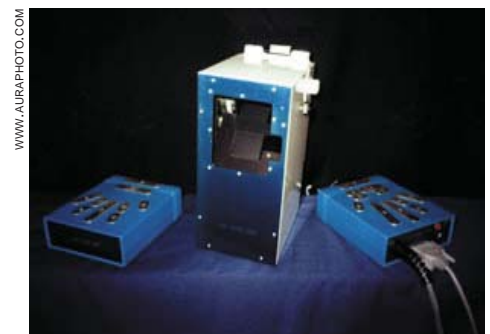

▲ **MODERN.** Bentuknya besar dan dilengkapi dua lempeng sensor.

BUY IT!
komputer
aktif

Logo **Buy It!** komputeraktif pada produk tertentu merupakan rekomendasi terhadap produk yang sudah diuji oleh laboratorium pusat Redaksi di London, Inggris, berdasarkan kualitas barang dan harga, dan sama sekali bukan iklan.

Ketersediaan dan layanan purna jual dari barang yang persis sama untuk pasar Indonesia adalah tanggung jawab produsen dan distributornya.

Barang Baru Edisi 97

Ponsel	LG F7100	52
Pengaman Notebook	Antitheft Extreme Protection	53
Printer	Casio CW-75	53
Software Pengedit Foto	Adobe Photoshop Elements 3.0	54
Kibor	Microsoft Optical Desktop with Fingerprint Reader	55
Peranti Multifungsi	Brother DCP-310CN	55

Rubrik ini bukan iklan. Redaksi tak menerima bayaran dari produsen dan jaringan pemasarnya.

Produsen dan distributor yang berminat dipersilakan mengirim faksimili ke (021) 634 1833 dan e-mail ke komputeraktif@gramedia-majalah.com.

Istimewa ★★★★★
Bagus ★★★★★
Lumayan ★★★★
Jelek ★★
Payah ★

PONSEL

LG F7100

Ponsel untuk kaum muslim, dilengkapi pengingat waktu salat dan arah kiblat.

Saat ponsel lain membidik profesional muda, wanita, hingga remaja, LG memutuskan untuk pasar yang lebih spesifik lagi. Produsen barang-barang elektronika asal Korea ini menciptakan ponsel yang cocok untuk umat muslim.

Selain bisa digunakan untuk ber-SMS dan MMS, ponsel berdimensi 97 x 46 x 21 mm dan berbobot 88 gram ini menyediakan fasilitas pengingat waktu salat. Jadwal azan bisa disesuaikan dengan

domisili Anda. Asalkan Anda mengetahui koordinat garis lintang dan bujur kota Anda (cari saja di peta), maka jadwal azan dapat diatur ulang.

Begitu waktunya tiba, alarm akan mengingatkan Anda. Sayang, bunyinya bukan lafal azan, melainkan bunyi alarm biasa.

Ponsel yang mendukung frekuensi GSM 900/1800 Mhz ini ternyata juga bisa digunakan sebagai sarana menentukan kiblat. Penunjuknya bisa digunakan di 500 kota di seluruh dunia. Anda tinggal menaruh fasilitas kompas digitalnya ini di bidang datar, maka jarumnya akan bergerak menunjukkan arah Kabah.

Manfaatkan fasilitas kalender Hijriyah, wallpaper dan ringtone islami. Keypad-nya pun menyertakan aksara Arab. Mendukung nada dering polifonik dengan 40 pilihan ringtone bawaan, ponsel yang dapat berinternet via GPRS ini memiliki fasilitas melody composer untuk mengarang ringtone sendiri.

Tampilan layarnya terkesan irit, namun ketika slider-nya ditarik ke bawah, tampilan layarnya terlihat lebih lapang. LCD TFT-nya mendukung 65.000 warna.

Keasyikan Anda mengutak-atik ponsel satu ini didukung

dengan nyawa F7100 yang berwaktu bicara 2,5 jam dan waktu siaga 200 jam. Kalau bosan bicara, mainkanlah tiga game bawaannya: *Multiply*, *Submarine*, dan *Space ball*.

OKKY



FOTO: RANO KUSUMA

Detil

LG F7100

Harga:
Sekitar Rp 1,7 juta
Web: www.tokolg.com
Kontak:
LG Indonesia
(021) 5366 0309

Kelebihan:

- Layarnya cukup lapang
- Fiturnya khas dan pas untuk muslim
- Terdapat equalizer untuk nada deringnya
- Fasilitas vibrate-nya sangat terasa

Kekurangan:

- Tidak ada kamera
- Keypad-nya kurang nyaman

VONIS

Kemudahan pemakaian: ★★★★★
Banyak menyediakan fitur untuk umat muslim, ponsel ini tetap mudah digunakan

Desain: ★★★
Saat slider-nya dibuka, terasa kurang kokoh di genggamannya

Fitur: ★★★★★
Pas untuk kebutuhan umat muslim

Nilai ekonomis: ★★★
Sebanding dengan tawaran fasilitasnya

Nilai Keseluruhan: ★★★★★
Walaupun terkesan seperti ponsel low-end, fiturnya banyak membantu kaum muslim



FOTO: RANO KUSUMA

▲ **UNIK.** Tombol-tombolnya dilengkapi aksara Arab.

▲ **ARAH KIBLAT.** Letakkan di bidang datar, maka jarumnya akan menunjukkan arah Kabah.

PENGAMAN NOTEBOOK

Antitheft Extreme Protection

Pengaman laptop dengan bunyi alarm yang memekakkan telinga.

Pilihlah pengaman yang cocok untuk *notebook* Anda. Yang satu ini cukup praktis, karena Anda tak perlu membawa kunci pengaman, pun mudah dibawa.

Kuncinya *built-in*, berupa tiga tombol elektrik yang dapat menyimpan kode pembuka akses. Ketiganya memiliki aneka fungsi. Bisa untuk mengaktifkan atau menonaktifkan pengaman, mengatur mode dan kode pengamanan, serta mengganti bunyi saat tombol dipencet.

Sayang, cara pengoperasian tombol ini susah dimengerti, terutama bagi orang awam. Setidaknya, Anda mesti mencoba beberapa kali dan mengingatnya. Kalau tidak, alarm justru akan berbunyi.

Peranti ini bekerja atas dasar getaran dan gerakan. Jadi, taruh alat ini di atas *notebook*. Sebenarnya, tak hanya komputer jinjing saja yang bisa dijaganya. Sepeda, tas, kamera atau benda lain yang bisa diikat atau dilekatinya, bisa dilindungi.

Begitu benda tersebut dipindahkan, satpam digital ini akan menyalak sampai si pemegang alat memencet kode penonaktifan secara benar. Suaranya memekakkan telinga. Setidaknya, di ruang terbuka berukuran 20 x 10 meter pun masih terdengar jelas.

Selama pengetesan, beberapa kali kami berhasil mengecohnya. Ini pertanda bahwa getaran dan gerakan yang halus masih bisa mengelabui kerja alat ini. **SONI**

► **SEMBARANG.** Kalau tak ada lubang untuk mengikatkan peranti ini, tempel saja di bodinya.

Detil

ANTITHEFT EXTREME PROTECTION

Harga: US\$ 30
(sekitar Rp 270.000)
Web: www.teknomaster.com,
www.inventions4you.com
Kontak:
Teknomaster (021) 730 7107

Kelebihan:

- Mudah dibawa dan praktis
- Suara alarm cukup keras

Kekurangan:

- Petunjuk susah dimengerti
- Masih kurang aman

VONIS

Kualitas: ★★ ★

Bahan kuat

Kinerja: ★ ★

Orang masih bisa mengkalinya dengan trik tertentu

Fitur: ★ ★ ★

Standar saja

Nilai Ekonomis: ★ ★

Ditakar dari kemampuannya, harganya tidak murah

Nilai Keseluruhan: ★ ★

Masih rentan terhadap praktik pencurian



FOTO: RANO KUSUMA

PRINTER

Casio CW-75

Cara cepat dan praktis membuat label CD.



WWW.CASIO.CO.UK

Melabeli keping CD dengan spidol atau pena memang lebih gampang. Namun, cara ini risikan, lantaran dapat membuat permukaan CD tergores dan merusak data di dalamnya. Lagipula, kalau jumlah CD yang harus dilabeli cukup banyak, tangan Anda bakal pegal-pegal, tuh.

Daripada repot, gunakan printer khusus pembuat label, Casio CW-75. Lho, bukankah semua printer memang bisa mencetak label? Berbeda dengan printer lainnya, printer ini langsung mencetak label di atas permukaan CD.

Desainnya kompak dan portabel dengan bobot sekitar 750 gram. Di permukaan atasnya terdapat LCD dan kibor QWERTY untuk mengatur label. LCD-nya menampung satu baris kalimat berkarakter maksimal 12.

Tidak hanya teks, gambar juga bisa Anda sisipkan. Untuk teks, maksimum 16 baris dengan masing-masing 8 baris di sisi kiri-kanan lubang CD. Keping CD-R dan DVD-R dapat dilahapnya, dengan ukuran cetak 74 x 16 mm.

► **PRAKTIS.** Cara mudah mendapatkan label CD menawan.

Terbuat dari lilin, tintanya berteknologi *thermal*. Selain aman bagi CD, tinta lebih cepat kering, sehingga label lebih rapi. Kualitas maksimal cetaknya sekitar 200 dpi (*dots per inch*) dengan kecepatan 6,25 mm per detik.

Terdapat lima kartrid terpisah untuk setiap warna, yaitu hitam, biru, merah, hijau, dan putih. Setiap tintanya mampu mencetak label maksimal hingga 40 buah CD.

Penggunaannya mudah dan tidak menyulitkan. Tanpa harus terhubung ke PC pun bisa. Tinggal masukkan keping CD ke dalam CD *drive* di bagian bawah printer. Ketikkan judul dan format label lewat kibor QWERTY pada printer, lalu tekan tombol pencetakan.

Terdapat port USB untuk menghubungkan printer langsung ke PC. Instal *software* Casio terlebih dahulu agar printer terdeteksi PC. Dalam satu paket penjualan, terdapat kabel USB, *software*, tinta isi ulang berwarna hitam, dan satu keping CD-R. **CA | OKKY**

Detil

CASIO CW-75

Harga: £ 65
(sekitar Rp 1,1 juta)
Web: www.casio.co.uk

Kelebihan:

- Portabel, mudah dibawa saat berpergian
- Praktis, tinggal tekan dan printer langsung mencetak
- Tintanya tidak gampang lumer

Kekurangan:

- Boros, membutuhkan 8 buah baterai ukuran 2A
- Kurang tajam dalam mencetak gambar

VONIS

Kemudahan: ★ ★ ★ ★

Tinggal masukkan keping CD dan tekan tombol cetaknya

Kinerja: ★ ★ ★ ★

Untuk melabeli CD dalam jumlah banyak, cara ini lebih praktis

Fitur: ★ ★ ★

Selain mencetak teks, peranti ini sudah mendukung pencetakan label bergambar

Nilai Ekonomis: ★ ★ ★

Mahal tapi setimpal dengan kinerja yang ditawarkan

Nilai Keseluruhan: ★ ★ ★

Terasa benar manfaatnya jika Anda ingin membuat label CD untuk jumlah cukup banyak

SOFTWARE PENGEDIT FOTO

Adobe Photoshop Elements 3.0

Pengolah dan pengelola foto yang pas buat pengguna rumahan.

Ini seri teranyar dari aplikasi Adobe Photoshop versi ekonomis, yang memang diperuntukkan pengguna rumahan. Berbeda dengan kakaknya, fasilitas versi ketiga ini lebih lengkap dan menyediakan fasilitas pendukung kamera digital yang memadai.

Tampilannya tampak seperti penggabungan tampilan Adobe Photoshop dan

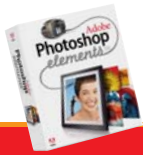

Detil

ADOBE PHOTOSHOP ELEMENTS 3.0

Harga: US\$ 110
(sekitar Rp 996.000)
Web: www.adobe.com
Kontak:
Techpac Indo Informatika
(021) 531 1326

Kelebihan:

- Fitur pengolah dan pengorganisasi foto terintegrasi dengan baik dan bermanfaat
- Fasilitas QuickFix sangat membantu pengolahan foto secara cepat
- Menu awal aplikasi mempermudah pekerjaan

Kekurangan:

- Banyak fasilitas pengaturan otomatis
- Semestinya fasilitas kreasinya lebih beragam

VONIS

Kemudahan pemakaian: ★★★★★
Cocok buat pengguna rumahan

Kinerja: ★★★★★
Koleksi foto jadi mudah diatur

Fitur: ★★★★★
Gabungan antara pengedit dan pengorganisasi foto

Nilai ekonomis: ★★★★★
Setara dengan fasilitas

Nilai keseluruhan: ★★★★★
Aplikasi pengolah dan pengelola foto yang efektif dan mudah dikelola. Cocok untuk pengguna rumahan.

ACDSee. Saat membuka aplikasi ini untuk pertama kali, Anda akan menemukan boks dialog berisi fasilitas yang bisa digunakan.

Fasilitas tersebut terbagi menjadi dua kategori: pengolah foto dan manajemen foto. Pengolah fotonya terbagi dua pula: standar (Standard Edit) dan cepat (Quick Fix). Fitur lainnya adalah pengorganisasian dan pencarian foto (Photo Browser), serta fasilitas untuk mengkreasi foto (Create).

Jika memilih "Quick Fix", Anda bisa memperbaiki atau mengolah tampilan gambar dengan mudah. Anda bisa mengatur pencahayaan, warna, kontras, saturasi, dan ketajaman foto melalui pelbagai *slider* pada panel kanan.

Di jendela ini juga tersedia fasilitas *crop* dan penghilang mata merah (*red eye*). Ada fasilitas untuk menampilkan foto sebelum dan sesudah diolah.

Jika belum memuaskan, pindahlah ke pengolahan standar dengan menekan tombol cepat "Standard Edit" pada *toolbar*. Tombol cepat juga tersedia untuk fitur Photo Browser dan Create.

Dalam fasilitas penyuntingan foto Anda bisa menemukan fitur-fitur yang umum dijumpai di Adobe Photoshop. Bedanya, beberapa pengaturan *image* dibuat otomatis, tidak ada pengaturan manual. Boks dialog untuk menyisipkan filter sangat menyenangkan dan memudahkan.

Cobalah fasilitas Photo

Browser. Pengatur koleksi foto dalam *hard disk* ini bisa menyusun foto berdasarkan kategori-kategori yang Anda buat. Jika Anda mengklik tombol "Date View", maka koleksi foto akan ditampilkan dalam bentuk kalender. Foto-foto akan disusun menurut tanggal foto tersebut dibuat.

Untuk mentransfer foto dari peranti ke PC, jendela Photo Browser menyediakan sejumlah alat bantu. Ada *wizard* untuk menjemput foto langsung dari kamera digital, *scanner*, folder di PC, ponsel, atau layanan *sharing* foto *online*. Tersedia pula fasilitas untuk mengirimkan foto melalui *e-mail*, melayangkannya ke ponsel via *e-mail*, *sharing* foto *online*, sampai menaruhnya ke PDA Palm.

Terakhir, cicipi fitur Create. Anda bisa membuat beragam kreasi dari koleksi foto. *Slideshow*, menu VCD, halaman sela untuk album foto, kartu ucapan, kartu pos, kalender, sampai album foto *online*. **VUL**

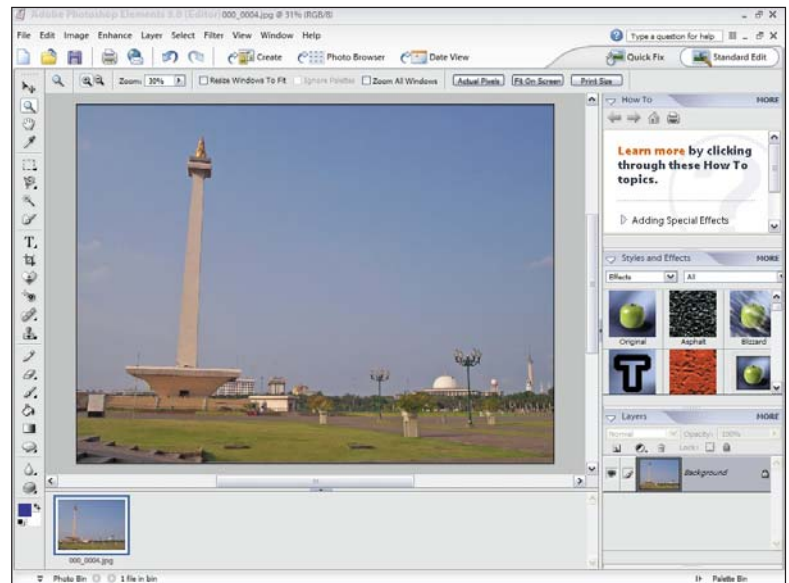

▲STANDAR. Fasilitas pengolah fotonya seperti yang ada di Photoshop.



▲KREATIF. Koleksi foto Anda dapat diolah menjadi beragam kreasi.

KIBOR

Microsoft Optical Desktop with Fingerprint Reader

Kibor pengaman PC lengkap dengan fasilitas pembaca sidik jari.

Nama Microsoft tidak cuma melekat di Windows. Mouse dan kibor nirkabel pun menjadi salah satu produk andalannya di pasaran. Kibor terbarunya ini, misalnya, sudah memiliki teknologi *fingerprint reader*, yang memungkinkan Anda langsung *login* ke komputer tanpa memasukkan *password*.

Sensor pembaca sidik jari ini terletak di sisi kiri kibor dan berbentuk lingkaran. Ketika muncul permintaan untuk memasukkan *password* saat *login* atau membuka situs, Anda tinggal menempelkan jari di atas sensornya. Sayangnya, fasilitas ini tidak dapat digunakan pada PC kantor yang terkoneksi dengan jaringan.



WWW.MICROSOFT.COM

▲ **SIDIK JARI.** Pada kibornya sudah terdapat fasilitas pembaca sidik jari.

Tombolnya banyak. Selain tombol untuk mengetik, sejumlah tombol tambahan untuk langsung menjalankan beberapa aplikasi tersedia. Ada tombol *log-off*, *sleep*, *hotkey* untuk membuka folder My Document dan membuka *web browser*, termasuk tombol fasilitas multimedia (*play*, *pause*, *rewind*, dan *fast forward*).

Kibor berbobot 4 kg ini benar-benar meminimumkan fungsi *mouse*. Hampir sebagian besar aplikasi PC bisa langsung dijalankan lewat kibor ini. Tapi, hanya pengguna Windows XP yang bisa menggunakannya. **ICA | OKKY**

Detil

MICROSOFT OPTICAL DESKTOP WITH FINGERPRINT READER

Harga: Rp 870.000
Web: www.microsoft.com,
www.bhinneka.com
Kontak:
PT Microsoft Indonesia
(021) 520 8111

Kelebihan:

- Keamanan PC lebih terjaga dengan fasilitas *fingerprint reader*
- Dapat *login* ke PC dengan menaruh jari di atas sensor sidik jari
- Banyak tersedia tombol *shortcut*

Kekurangan:

- Pengesetan awal sedikit menyulitkan
- Posisi penempatan jari pada sensor harus benar-benar tepat

VONIS

Kemudahan: ★★★★★

Tinggal tempelkan jari Anda, beberapa aplikasi di PC terbuka lebih cepat

Kinerja: ★★★

Hanya bisa digunakan untuk pengguna PC rumahan saja

Fitur: ★★★★★

Sudah dilengkapi dengan fasilitas *fingerprint reader*

Nilai Ekonomis: ★★★

Lebih murah jika dibandingkan dengan kibor lain yang sejenis

Nilai Keseluruhan: ★★★★★

Fasilitas *fingerprint*-nya cocok untuk pengguna PC yang menginginkan keamanan data

PERANTI MULTIFUNGSI

Brother DCP-310CN

Satu printer dengan tiga fungsi sekaligus.

Tersedianya berbagai fasilitas dalam satu peranti pasti menguntungkan pengguna, karena artinya Anda dapat menghemat biaya untuk beragam alat. Selain itu, ruang pun menjadi lebih irit, karena Anda cukup menyediakan satu tempat untuk beberapa fasilitas.

Printer *inkjet* ini, misalnya, menjalankan tiga fungsi sekaligus: mencetak, menyalin (*copy*), dan memindai (*scan*). Fasilitas pencetakannya dapat bekerja tanpa harus terkoneksi dengan PC, karena sudah dilengkapi dengan slot kartu memori. Yang kompatibel, antara lain kartu SD, CF, dan MMC.

Kemampuan cetak dokumennya tidak terlalu jelek. Resolusi maksimal untuk pencetakan dengan warna hitam 600 x 1.200 dpi (*dots per inch*). Untuk mencetak 5 lembar halaman, printer ini butuh waktu sekitar 1 menit 55 detik dengan kecepatan

maksimal 15 ppm (*papers per minute*). Kualitas cetak warnanya pun lumayan.

Fungsinya sebagai mesin pemindai menghasilkan gambar digital beresolusi maksimal 600 x 2.400 dpi. Sayangnya, kemampuannya untuk memindai foto kurang maksimal.

Peranti berdimensi 373 x 453 x 135 mm ini lebih diperuntukkan pebisnis rumahan (*small office*), karena menyediakan fasilitas pengesetan sebagai printer dan *scanner* jaringan. Sudah terdapat port untuk koneksi jaringan. Proses konfigurasinya pun cukup mudah.

Untuk hubungan langsung ke PC, gunakan port USB. Instal *software* MFL-Pro Suite bawaannya, maka PC Anda akan langsung mengenali printer ini. **ICA | OKKY**



WWW.PCPRIO.COM

▲ **3-in-1. Multifungsi, bisa digunakan untuk mencetak, menyalin, dan memindai.**

VONIS

Kemudahan pemakaian: ★★★★★

Tinggal menekan tombol, printer langsung bekerja

Kinerja: ★★★

Masih kurang memadai jika difungsikan sebagai *scanner*

Fitur: ★★★★★

Bisa langsung cetak gambar lewat slot kartu memori

Nilai ekonomis: ★★★

Tidak terlalu mahal mengingat multifungsi

Nilai keseluruhan: ★★★

Patut dipertimbangkan bagi kalangan bisnis rumahan

Detil

BROTHER DCP-310CN

Harga: £ 90
(sekitar Rp 1,5 juta)
Web:
www.brother-store.co.uk

Kelebihan:

- Bisa mencetak, menyalin dan memindai
- Tersedia slot kartu memori dan port USB
- Harga terjangkau

Kekurangan:

- Hasil cetak fotonya kurang memuaskan
- Proses cetak terkadang memakan waktu lama

Bikin Pola Stempel

Bentuk di komputer, lalu bawa ke tukang stempel.

Dengan memanfaatkan teks dan bentuk-bentuk sederhana, Anda bisa membuat desain stempel usaha. Dulu kami pernah membahas teknik serupa, dengan menggunakan CorelDRAW. Kali ini, kami ajak Anda membuat pola stempel dengan Adobe Illustrator CS. Sengaja kami pilih Illustrator CS, sebab pembuatan stempel di aplikasi ini akan lebih mudah ketimbang Illustrator versi sebelumnya (versi 10 dan pendahulunya). **SONI**



Peranti

Software: Adobe Illustrator CS
Tools: Type on a Path, Ellipse

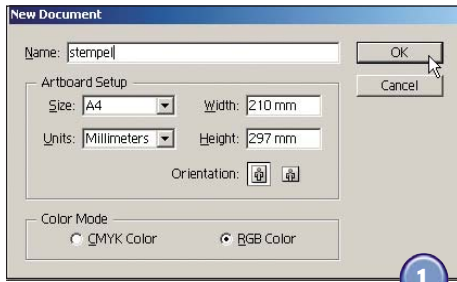

LANGKAH 1

Jalankan Adobe Illustrator CS, lalu buatlah file baru dengan mengeklik menu **[File] [New]**. Muncul boks dialog New Document, berilah nama dokumen Anda. Jangan lupa mengatur ukuran halaman. Untuk jenis warnanya, pilihlah **[RGB Color]**. Klik **[OK]**.

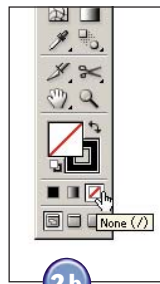
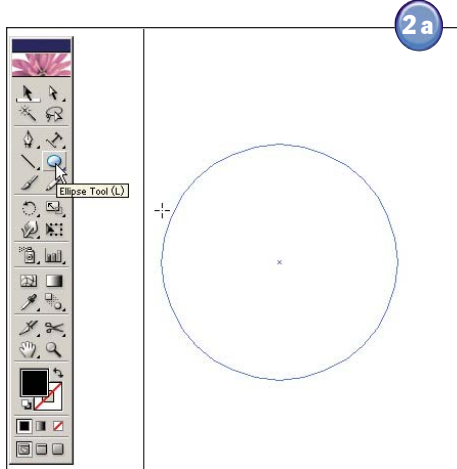

LANGKAH 2

Buatlah bentuk stempel yang Anda mau. Jika ingin berbentuk lingkaran, klik **[Ellipse Tool]** pada toolbox. Klik-seret pointer pada area kerja. Hilangkan warna lingkaran dengan mengeklik **[None]** untuk fill color.

LANGKAH 3

Stempel umumnya menggunakan dua garis bantu untuk menempatkan teks. Pilih lingkaran tadi, lalu pencet kombinasi tombol **[Ctrl] + [C]**. Tekan kunci **[Ctrl] + [F]** untuk menaruh salinan lingkaran baru tepat di atas lingkaran pertama. Sambil memencet tombol **[Shift] + [Alt]**, perkecil lingkaran tadi.

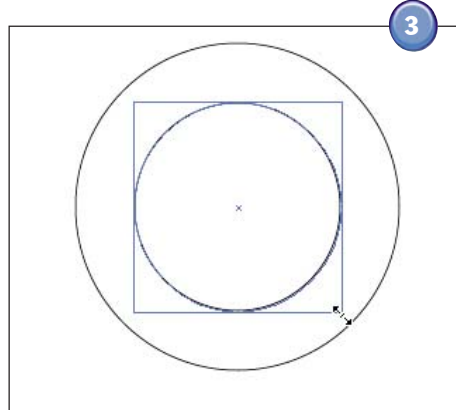

LANGKAH 4

Bubuhkan teks di antara kedua lingkaran tadi. Klik tahan **[Type Tool]** pada toolbox, lalu pilih **[Type on a Path Tool]**. Klik pointer di sisi luar lingkaran besar. Ketikkan teks yang Anda inginkan.

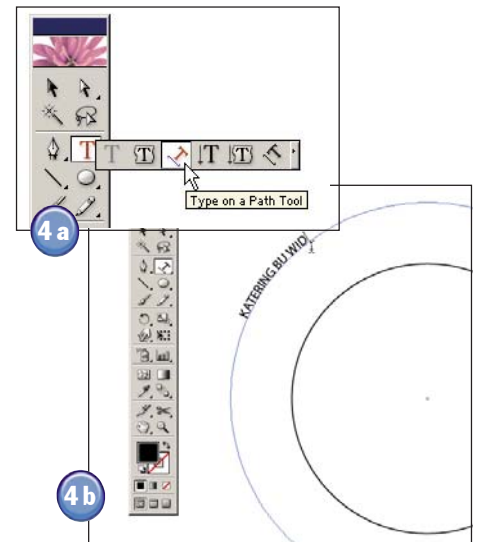

LANGKAH 5

Anda bisa mengatur penempatan teks dengan mengeklik menu **[Type] [Type on Path] [Type on a Path Options...]**. Pada boks yang tampil, pilih **[Ascender]** pada opsi "Align to Path:". Lihat hasilnya dengan mencentang opsi **[Preview]**. Klik **[OK]**.

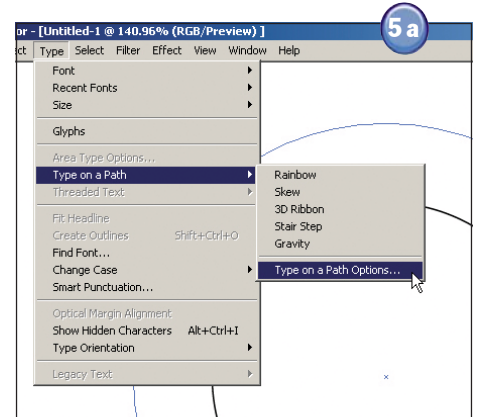

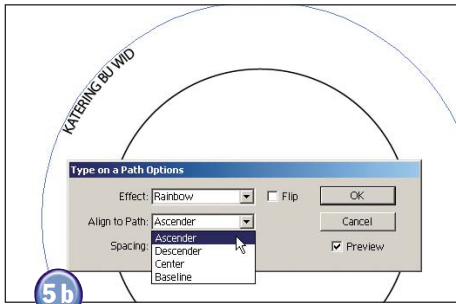

LANGKAH 6

Aturlah huruf pada teks tadi. Klik menu [Windows] [Type] [Character] untuk memunculkan panel Character. Ganti jenis hurufnya dari tombol *drop-down* "Set the Font Family". Ukuran huruf bisa Anda atur pada opsi di bawahnya, pada "Font Size".

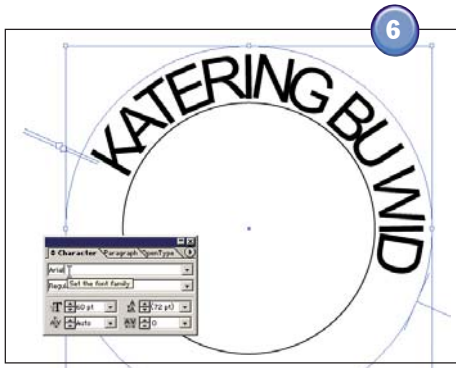

LANGKAH 7

Bisa jadi huruf-huruf dalam teks tadi saling bersinggungan. Untuk itu, atur "Track Character"-nya, misalnya menjadi 150.

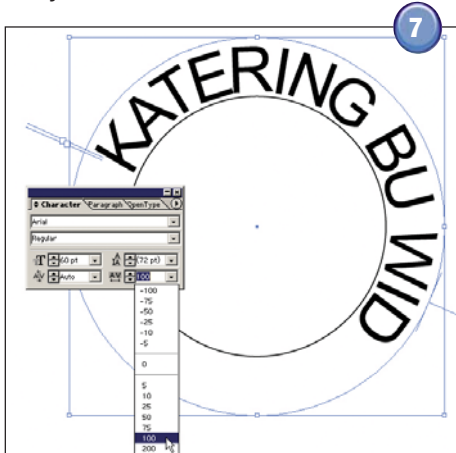

LANGKAH 8

Putar teks tadi hingga posisinya enak dibaca. Caranya, cari *handle* berbentuk garis siku di sepanjang teks lingkaran. Klik-seret *handle* tersebut hingga teks berputar ke posisi yang pas.

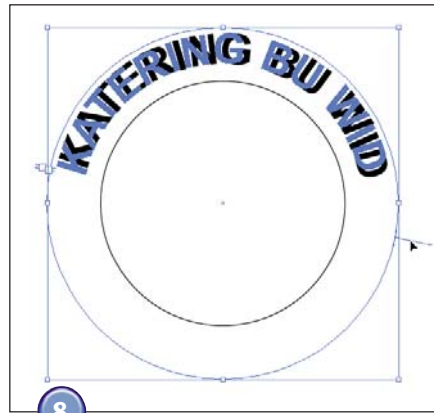

LANGKAH 9

Seperti Langkah 3, salinlah teks melengkung tadi. Munculkan lagi jendela Type on a Path Options seperti Langkah 5. Kali ini, ganti "Align To Path" menjadi [Descender]. Centangi juga opsi [Flip], lalu klik [OK].

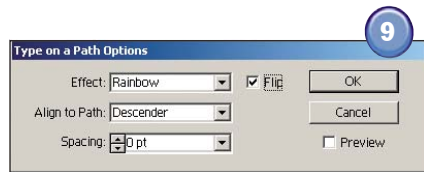

LANGKAH 10

Klik [Type on a Path Tool], lalu sorotlah teks salinan tadi. Gantilah tulisannya sesuai selera. Jenis dan ukuran hurufnya pun boleh diganti. Lantas, seperti Langkah 8, putarlah teks tadi hingga pas dengan komposisi yang ada.



LANGKAH 11

Terakhir, Anda bisa menambahkan teks mendatar dengan bantuan [Type Tool]. Agar apik, ubahlah ketebalan garis masing-masing lingkaran. Klik lingkaran yang dimaksud, lalu ganti pilihan "Weight:" pada panel Stroke.

Kirimkan grafis vektor karya Anda, disertai keterangan software dan tools yang digunakan, ke:
vektor@gramedia-majalah.com

galeri



Dino Rimantho,
Surabaya (60256)

Software: Macromedia Freehand 10
Tools: Pen, Bezigon, Gradient

Pengirim yang karyanya dimuat akan mendapatkan satu *optical mouse* Maxxto



Menambah Fasilitas Firefox

Gunakan web browser Firefox dan tambahkan berbagai tool ke dalamnya.

Browser buatan komunitas *open source* ini terkenal dan cukup banyak dipakai oleh pengguna sistem operasi Windows. Lucu kalau pengguna Linux malah tidak pernah memanfaatkannya. Cobalah, kami pandu Anda untuk menginstal dan memperkaya fasilitasnya. **PRAM**

MENGINSTAL LANGKAH 1

Installer file Firefox untuk Linux berekstensi *.tar.gz*. Ini merupakan tipe *file* terkompresi, seperti halnya *file* berekstensi *.zip* yang biasa Anda temui di Windows. Untuk membongkarnya, masuklah ke dalam Konqueror dengan mengklik-dobel ikon **[Home]** pada *desktop*. Masuk ke folder tempat penyimpanan *file* tersebut, lalu klikkan. Pilih **[Ark]**.

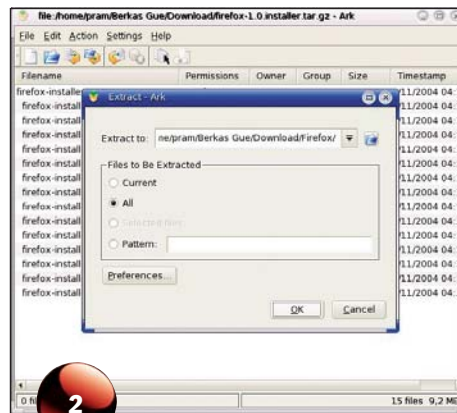

LANGKAH 3

Kembali ke Konqueror, masuk ke folder pembongkaran tadi. Klik menu **[Window]** **[Show Terminal Emulator]**. Sebuah bingkai muncul di bagian bawah jendela. Ketikkan **./firefox-installer** untuk meluncurkan proses penginstalan. Klik **[Next]** terus sampai akhir proses, dan memunculkan jendela Firefox.

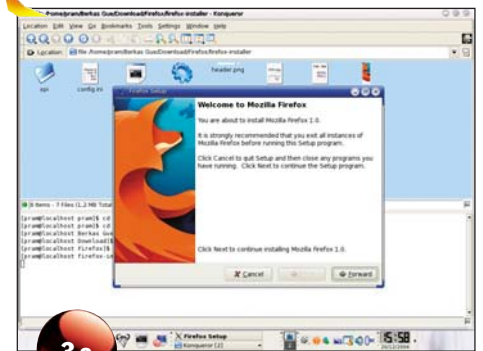



MENGAMBIL THEME LANGKAH 1

Saatnya mengambil *theme* yang tersedia dari situs mozilla.org. Ada cara cepat untuk melakukannya. Klik **[Tools] [Theme]**. Boks seperti yang tampak di sini akan terlihat. Klik **link [Get More Themes]**.



LANGKAH 2

Dari halaman web yang kemudian tampil, pilih salah satu *theme*. Halaman berikutnya memuat keterangan mengenai *theme* tersebut. Klik **[(Install Now)]**, lalu klik **[Install Now]** lagi pada boks yang muncul kemudian. Prosesnya akan terlihat.



LANGKAH 3

Seselesaiannya, pilih *theme* baru, lalu klik **[Use Theme]**. Tutup jendela Firefox, kemudian buka kembali *browser* ini untuk mengaktifkan *theme* yang sudah Anda instal.



MENARUH ADD- ON FORECAST FOX

LANGKAH 1

Sisipkan *add-on* menarik ke dalam *browser* ini. Klik **[Tools] [Extensions]**. Pada halaman yang muncul pilih *add-on* ForecastFox. Seperti saat mengambil *theme*, klik **[Install Now]** pada halaman selanjutnya, dan klik **[Install Now]** lagi. Prosesnya kembali terlihat.

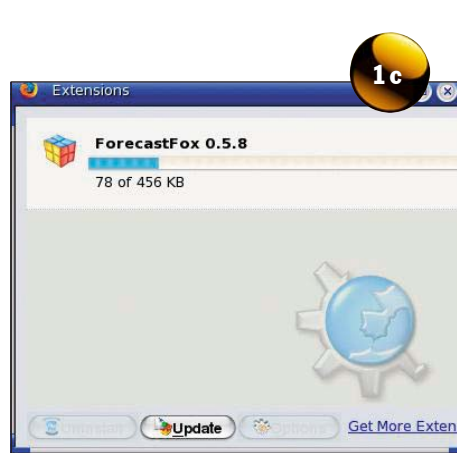

LANGKAH 2

Tutup jendela Firefox, lalu buka kembali. Boks Forecast Fox akan tampil. Atur beberapa opsi dari sana. Beri tahu domisili Anda kepada program kecil ini. Pada bagian "Forecast Location", klik **[Find Code]**.



LANGKAH 3

Ketik nama kota tempat tinggal Anda, lalu klik **[Search]**. Saat kami coba, *add-on* ini dapat mengenali berbagai kota besar di Indonesia. Begitu ketemu, pilih kota tersebut dari daftar dan klik **[OK]**.



LANGKAH 4

Tutup boks dan Anda akan mendapatkan *add-on* itu hadir di dalam jendela Firefox.



Seribu Wajah Penunjuk Waktu

Tetap melekat di tangan, teknologi arloji saat ini ternyata mampu menyamai tangan. Mulai sekadar mengukur suhu, mendengarkan musik, sampai menyimpan dan mentranfer data bisa dikerjakannya. **OKKY**



FOTO: RANO KUSUMA

◀ SIMPAN DI TANGAN

Salah satu cara teraman untuk menyimpan data adalah dengan membawanya ke mana pun Anda pergi. Ukuran file tak lagi menjadi masalah, karena Xonix mampu menyimpan data digital hingga 256 MB. Tarik konektor USB yang ada di bagian pergelangan dan hubungkan ke port USB 1.1 di PC, maka data pun bisa Anda transfer.

US\$ 77 (sekitar Rp 730.000)

128 MB Xonix Mega Memory Watch (non MP3 player)

Multipro, (021) 662 7567

www.xonixwatch.com

ASYIK BERMUSIK ▶

Rehatlah sejenak dari kesibukan hari ini. Andai Anda memiliki jam tangan seperti ini, tak perlu repot deh pergi ke kafe sekadar untuk mendengarkan alunan musik. Pencet tombol ON/OFF yang ada di sisi kiri jam tangan ini untuk mengaktifkan fungsi MP3 player-nya. Gunakan earphone untuk mendengarkan lagu-lagunya.

Rp 2,2 juta

Xonix MP3 Player (256 MB)

Teknomaster, (021) 730 7107

www.xonixwatch.com



FOTO: RANO KUSUMA

SI PELACAK ▶

Sejauh kaki melangkah, tidak usah khawatir akan tersesat, asalkan jam yang satu ini selalu melekat di tangan. Tidak percaya? Coba saja intip fasilitas yang dimilikinya. Mulai dari GPS, penunjuk arah mata angin, altimeter, termometer, dan barometer tersedia. Dilengkapi pula dengan kabel khusus untuk mentransfer data-data ke PC.

£ 500 (sekitar Rp 8 juta)

Suunto X9 Story
www.suunto.com



◀ PENGONTROL MINI

Penuh dengan tombol, fasilitas yang dimilikinya lumayan tambun. Penunjuk waktu, alarm, stopwatch, kalkulator, sekaligus remote TV. Arahkan jam ke TV, maka volumenya bisa Anda atur. Jika Anda kebetulan berada di Amerika Serikat, Casio ini bisa Anda gunakan untuk mengontrol 16 saluran program, lho.

£ 52 (sekitar Rp 830.000)

CMD-40-1ZT Learning Remote Controller
www.casio.co.uk

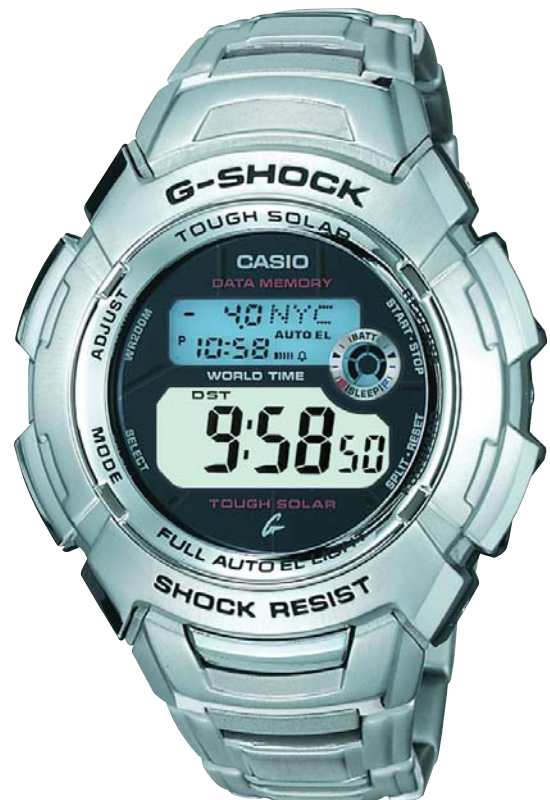

TANGGUH ▶

Sangat pas untuk menemani perjalanan para petualang. Tahan banting dan tahan air hingga kedalaman 200 meter di bawah air. Mampu bertahan di segala cuaca hingga suhu terendah minimum -20½°C. Tersedia fasilitas penunjuk waktu sesuai zona waktu daerah setempat. Sumber tenaganya cukup awet karena menggunakan cahaya matahari.

£ 120 (sekitar Rp 1,9 juta)

G-700D-8VER Solar Power
www.casio.co.uk

Bikin Situs Instan

BAGIAN 1

Pas untuk yang tak mau repot merancang web.

Tujuhlah sitebuilder.yahoo.com atau webhosting.yahoo.com/ps/sb, dan *download* aplikasi Yahoo! SiteBuilder. Aplikasi tersebut merupakan alat bantu untuk membuat situs menarik, tanpa harus repot merancang desain dan mengutak-atik bahasa HTML. Begitu selesai, Anda bisa langsung menayangkannya. **YUL**

LANGKAH 1

Instal file [ysitebuilder.exe](#) yang Anda dapat saat men-*download* Yahoo! SiteBuilder. Sesudahnya, buka aplikasi ini dari **[Start]** **[All programs]** **[Yahoo! SiteBuilder]** **[Yahoo! SiteBuilder]**.

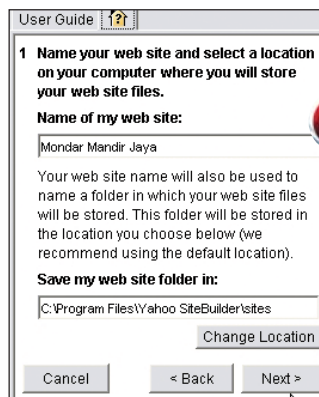
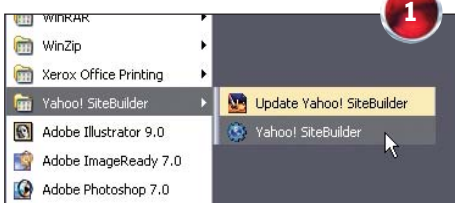

LANGKAH 2

Buatlah sebuah situs baru dengan mengeklik **[Create a New Site]** di panel kiri jendela aplikasi. Klik **[Start]**.

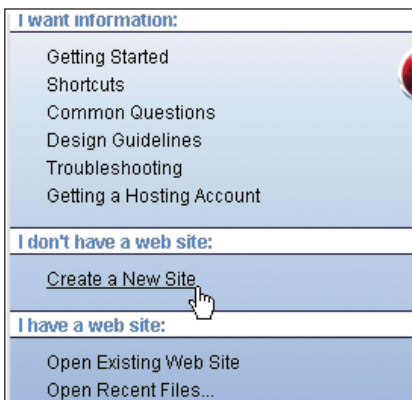

LANGKAH 4

Klik tombol radio **[A Template]**, lalu **[Next]**. Pilih dan klik **template** desain web yang cocok di menu "Select a template". Klik **[Preview Selection]** untuk melihat tampilannya. Jika sudah, klik **[Next]**.

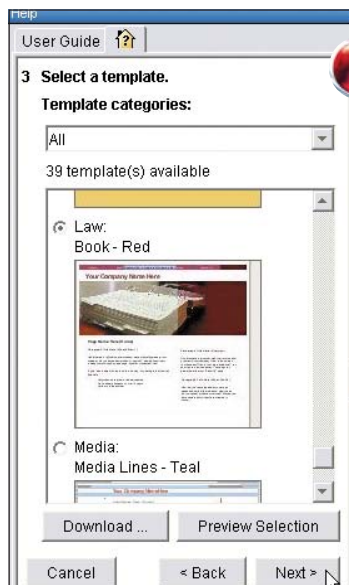

LANGKAH 3

Namai situs tersebut pada kotak "Name of my web site:" pada panel berikutnya. Direktori penyimpanan untuk *website* Anda di **C:\Program Files\Yahoo SiteBuilder\sites**. Klik **[Next]**.



ILUSTRASI: IRVAN

LANGKAH 5

Di panel berikutnya, tentukan halaman-halaman web apa saja yang akan ditampilkan. Jika memerlukan halaman kosong untuk diolah, pilih **[Blank Page]**. Biar setiap halaman otomatis saling terhubung, pilih opsi **[Link pages together with navigation bar]**, lalu **[Next]**.

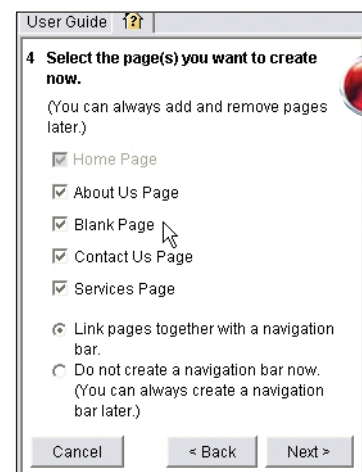

LANGKAH 6

Pembuatan *website* berlangsung otomatis. Klik **[Finish]** pada panel berikutnya. *Template* halaman web tampil di layar dan siap diolah.



LANGKAH 7

Di panel kanan atas terdapat direktori isi folder halaman web yang sedang kita garap. Nama halamannya bisa diubah, kecuali halaman **index.html**. Caranya, klik-kanan salah satu nama halaman, pilih **[Rename File]**. Ketikkan nama baru, dan tekan **[Enter]**. Klik **[OK]** pada boks dialog yang muncul.

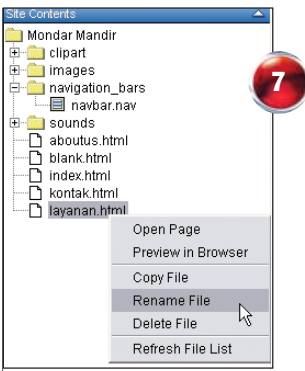

LANGKAH 8

Teks yang ada dalam *template* tersebut bisa diubah. Tinggal klik-dobel kotak teks, lalu ketikkan saja teks baru. Jenis, warna, dan ukuran teks bisa diubah dengan fasilitas pengedit teks pada *toolbar*, seperti yang ada di aplikasi pengolah kata.

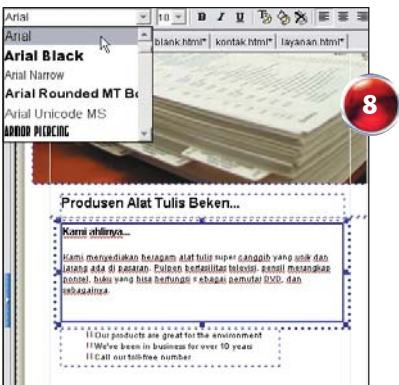

LANGKAH 9

Posisi kotak teks bisa diatur ulang. Klik salah satu kotak teks, lalu geser ke posisi yang diinginkan dengan bantuan *mouse* saat pointer berubah menjadi tanda panah empat arah.

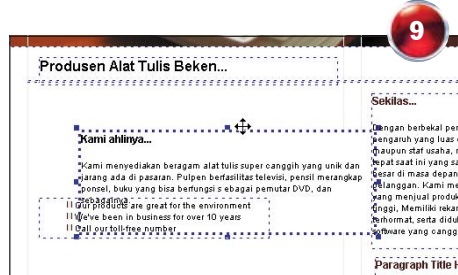

LANGKAH 10

Agar menarik, warnai kotak teks. Klik kotak, lalu klik tombol **[Text Background...]** berikon kaleng cat dan palet warna. Pilih warna pada boks dialog yang muncul, lalu klik **[OK]**.

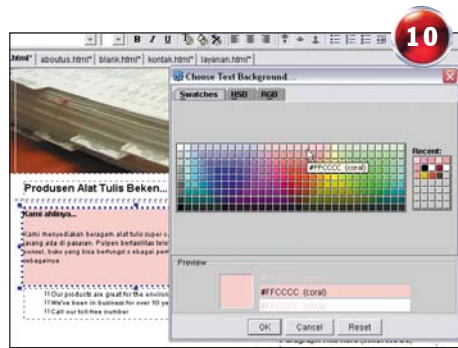

LANGKAH 11

Cara mengubah teks dalam tombol navigasi sedikit berbeda. Anda harus mengklik-kanan tombol navigasi di bagian teratas halaman, lalu pilih **[Properties]**. Setelahnya akan muncul boks dialog Edit Navigation Bar.

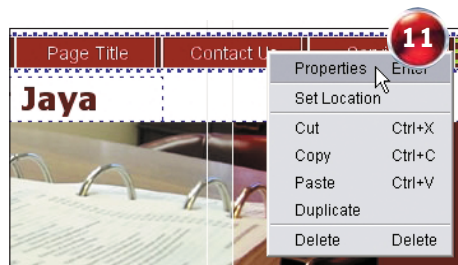

JARGON

Template Desain siap pakai untuk mengisi teks dan gambar agar menghasilkan sebuah dokumen baru.

SIMAK

Untuk *men-download* aplikasi Yahoo! SiteBuilder dan beragam *template* yang ada di sana, Anda harus memiliki akun (*account*) di Yahoo!. Akun di Yahoo! Mail bisa Anda gunakan untuk keperluan ini. Di CD bonus edisi 97 ini, kami juga menyertakan *installer file*-nya.

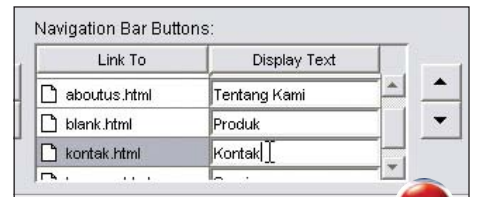

LANGKAH 12

Cari menu "Navigation Bar Buttons". Ubah teks yang ada di kolom "Display Text" sesuai keinginan Anda. Yang jelas, setiap teks akan mengacu pada halaman yang tertera di kolom "Link To".

LANGKAH 13

Anda bisa mengubah tampilan tombol navigasi ini dari pilihan yang tersedia di menu *drop-down* "Theme". Posisi tombol pun bisa diatur (vertikal atau horizontal) dari menu "Choose Layout". Jika sudah, klik **[OK]**.



LANGKAH 14

Selesai mengedit teks untuk satu halaman, pindahlah ke halaman lainnya. Klik halaman lain melalui tab yang ada di atas jendela desain, di bawah *toolbar*. **Bersambung**

netchart

5 Situs Terbaik



www.vegeta.co.id
Tahukah Anda bahwa serat sangat penting buat kesehatan? Simak info sehat di situs milik produsen bubuk minuman berserat, Vegeta.



www.bioclearance.com
Tampilan animasi Flash milik situs perusahaan penjiwaan dan penyaluran air ini keren dan menarik. Infonya pun cukup padat.



www.webdevindonesia.com
Gali beragam panduan membuat web yang ciamik atau pajang karya desain Anda. Ini situs khusus untuk para web developer Indonesia.



www.helenaandrian.com
Finalis "Indonesia Idol" ini tak hanya cantik suaranya, namun juga wajahnya. Meski bukan situs resmi, Anda bisa mendownload video waktu ia manggung.



www.koil.tv
Jika Anda suka band musik beraliran keras asal Bandung, Koil, download saja lagu-lagu demo mereka di sini.

SANG PENELITI

Tak perlu repot menelusuri data tentang penelitian di perpustakaan. Kunjungi beberapa situs lembaga penelitian lokal untuk menjangring informasi yang dibutuhkan. **YUL**



www.lipi.go.id
Lembaga penelitian milik pemerintah ini menampilkan beragam tulisan dan hasil penelitian dalam sejumlah kategori disiplin ilmu.



www.cides.or.id
Baca analisis dari para ahli dalam situs milik lembaga kajian pembangunan dan pusat informasi yang didirikan ICMI (Ikatan Cendekiawan Muslim Indonesia).



www.lp3es.or.id
Meski telat, Anda bisa menyimak hasil quick count Pemilu 2004 kemarin dan membandingkannya dengan hasil yang dirangkum KPU (Komite Pemilihan Umum).



www.lpem.org
Informasi mengenai perekonomian Indonesia, baik berupa jurnal sampai laporan penelitian, bisa digali. Anggota staf penelitiannya dari Universitas Indonesia.

SITUS PILIHAN EDISI INI



www.tragikpixel.com
Animasi flash di situs konsultan desain grafis ini sungguh ciamik dan menarik. Tema kartunnya agak "seram".

Mencari File dengan Cepat

Hadirkan mesin pencari Google di desktop Anda.

Bila fitur pencari yang disediakan oleh Windows masih kurang memudahkan dan cenderung lama, cobalah aplikasi Google Desktop. Mesin pencari gratisan dari Google.com ini menawarkan kemampuan pencarian *file*, *e-mail*, *data chat* dan *web history* secara terintegrasi dan cepat langsung dari PC Anda.



ILUSTRASI: WIKY

- 65** Mencari File dengan Cepat
- 66** Mengelola Koleksi Foto
- 68** Bikin Bar Code
- 70** Mendongkrak Kemampuan PC
- 72** Mengubah Real Audio ke MP3
- 74** Mengatasi Masalah Printer Inkjet
- 76** Mengonversi Satuan Ukuran
- 78** Menyortir File Gambar
- 80** Mengetahui Jeroan PC

DERRY

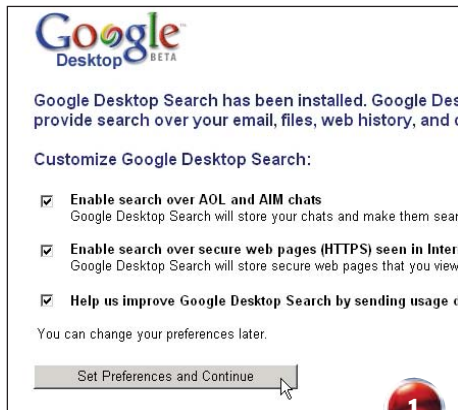

1

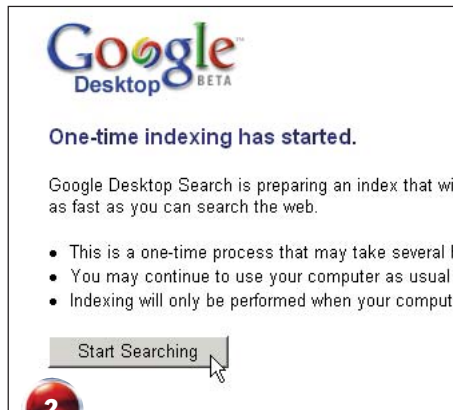

2

LANGKAH 1

Download dan instal aplikasi Google Desktop dari situs desktop.google.com. Begitu proses penginstalan selesai, aplikasi ini akan muncul melalui jendela *web browser*. Hal pertama yang harus Anda lakukan adalah mengesetnya. Centangi opsi apa saja yang ingin Anda aktifkan. Setelahnya, klik **[Set Preferences and Continue]**.

LANGKAH 2

Pada halaman selanjutnya, klik **[Start Searching]** untuk membiarkan Google Desktop mendata isi PC.

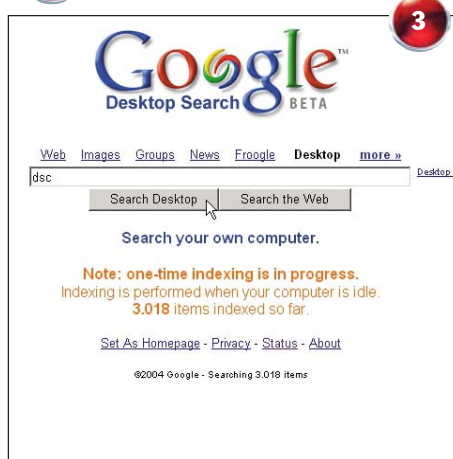

3

LANGKAH 3

Tunggu beberapa saat, maka aplikasi ini siap digunakan. Lewat tampilan yang sederhana khas Google, kini Anda bisa mencari *file*, *e-mail*, *data chat* atau *web history* yang tersimpan di PC dengan memasukkan kata kunci pada kotak yang tersedia. Klik **[Search Desktop]**.

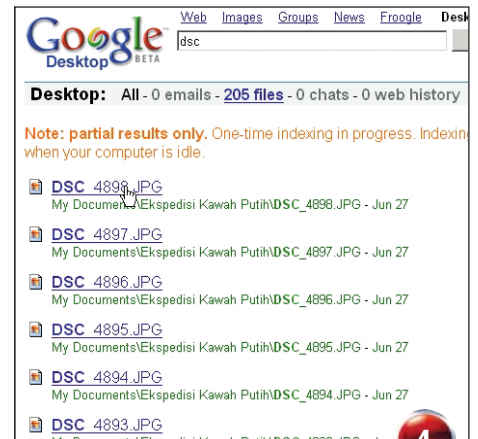

4

LANGKAH 4

Tak seperti fitur pencari yang disediakan Windows, hasil pencarian langsung tersaji di layar monitor dalam hitungan detik.

Mengelola Koleksi Foto

Tampilkan album foto di hard disk dengan viewer satu ini.

Koleksi gambar atau foto dapat ditampilkan dalam beragam program. Salah satunya melalui program Firehand Ember. Anda bisa mengambil program ini dari www.firehand.com. Viewer sejenis ACDSsee atau Irfan View ini bisa diinstal di Windows 98/Me/2000/XP. @DIT



ILUSTRASI: VIKY

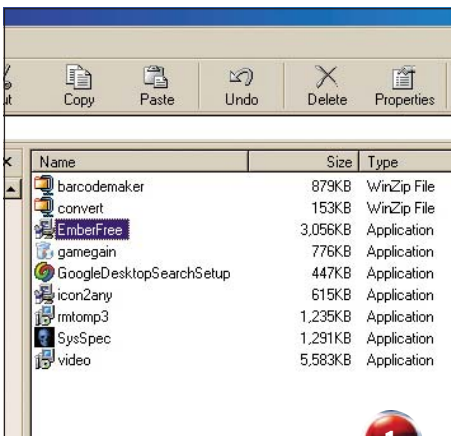

1

LANGKAH 1

Setelah file penginstal **EmberFree.exe** ter-download, klik file berukuran 2,98 MB tersebut untuk memasangnya di PC. Ketika muncul boks dialog penginstalan, klik **[Next]**.



2

LANGKAH 2

Program akan terinstal di **C:\Program Files\Firehand Technologies\Ember**. Untuk membuka program, klik ikon Firehand Ember di **desktop** atau lewat menu **[Start] [All Programs] [Firehand Ember Free]**.

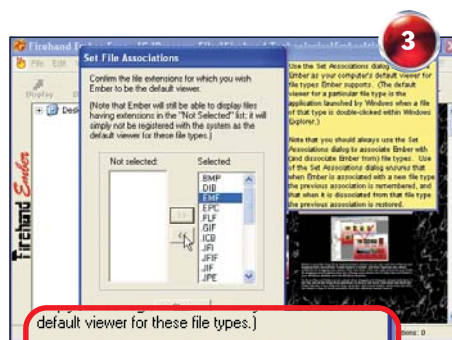

3

LANGKAH 3

Yang akan tampil pertama kali adalah boks dialog Help dan disusul boks Set File Associations. Tentukan jenis *file* gambar yang akan kita buka dengan program ini. Klik **[>>]** untuk memasukkannya ke dalam daftar, atau klik **[<<]** untuk mengeluarkannya dari daftar. Klik **[Close]** sesudahnya.



4

LANGKAH 4

Anda bisa mengatur *thumbnail* untuk gambar dengan menggeser *slider* "Thumbnail Size". Lihat pada contoh di sini, semakin digeser ke kanan, ukuran *thumbnail* semakin besar.

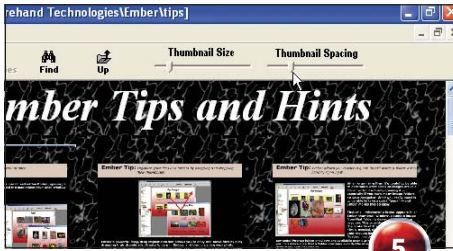

LANGKAH 5

Slider "Thumbnail Spacing" mengatur jarak antara thumbnail satu dengan lainnya. Semakin ke kanan, maka jarak antar thumbnail akan semakin lebar.

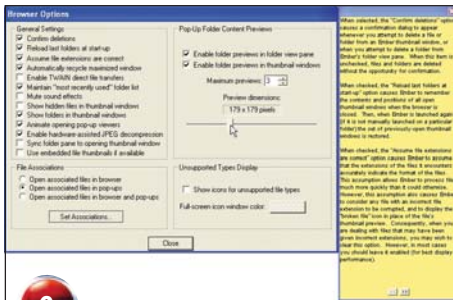

LANGKAH 6

Klik menu [View] [Options] [Browser...], boks dialog Browser Options terbuka. Ada boks bantuan berwarna kuning, matikan bila tak perlu. Atur setelan program dari sini. Apabila selesai, klik [Close].

LANGKAH 7

Telusuri menu [View] [Options] [Pop-up Imager...], sehingga muncul boks dialog. Centangi [Enhance on zoom] agar jendela penampil gambar dapat di-zoom. Klik [OK].

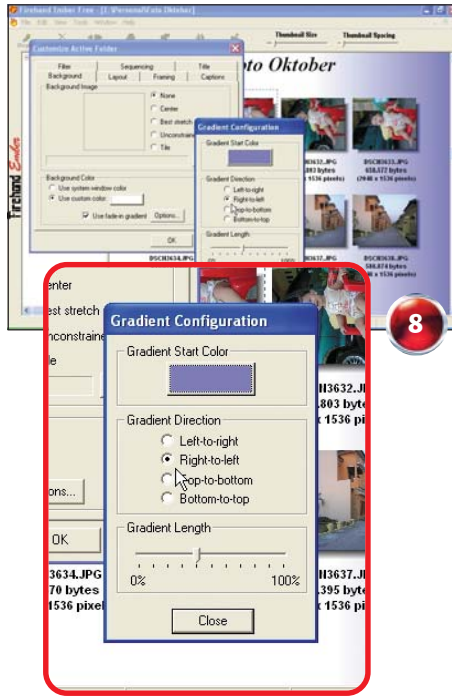
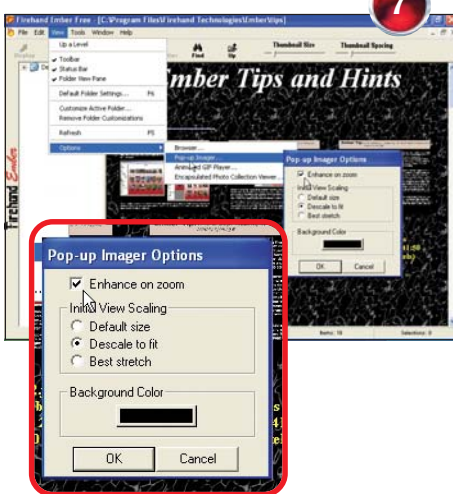

LANGKAH 8

Bukalah folder berisi foto, lalu klik menu [View] [Customize Active Folder...]. Anda bisa mengatur warna latar folder tersebut dari tab [Background]. Klik saja [Use custom color] pada bagian "Background Color". Untuk menggunakan warna gradasi, klik [Options...] pada opsi "Use fade-in gradient". Tentukan warna gradasi, lalu klik [OK].



LANGKAH 9

Klik-dobel foto atau gambar untuk melihatnya secara utuh. Bila posisi foto tidak semestinya, akali melalui menu [Edit] [Rotate Left] atau [Rotate Right]. Foto dapat dipasang sebagai wallpaper dengan mengklik menu [File] [Set as wallpaper...].

LANGKAH 10

Untuk memperbesar tampilan gambar, klik [View] [Zoom], atau tampilkan seukuran layar dengan mengklik tombol [Display Full-Screen]. Klik tombol [Properties] untuk menampilkan datanya. Gunakan menu [Run File Gallery] untuk menampilkan foto seperti sebuah slideshow.

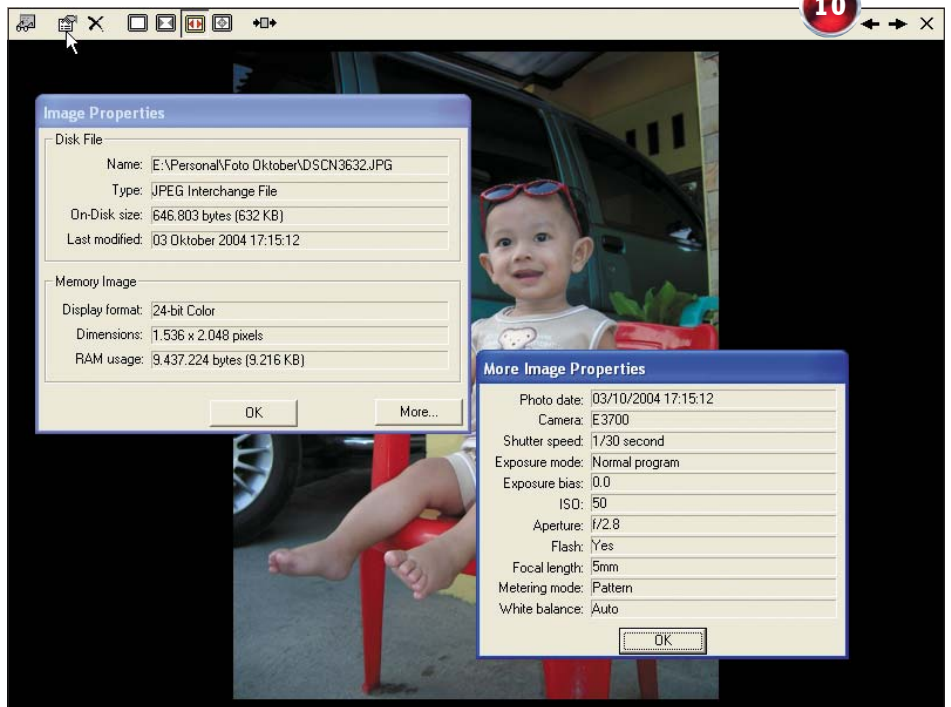

Bikin Bar Code

Membuat label produk yang dilengkapi bar code ternyata sangat mudah.

Anda yang memiliki toko dapat memanfaatkan label *bar code* untuk memantau inventori toko. Gunakan program seperti Barcode Maker untuk mempermudah. Gratisan dari situs www.raltech.com ini memiliki fasilitas pembuatan label *bar code* yang cukup lengkap. **DERRY**



ILUSTRASI: VIKY

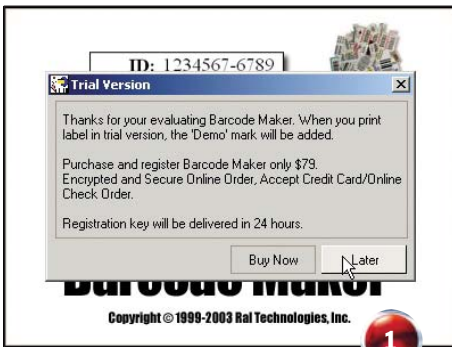

LANGKAH 1

Download Barcode Maker dari situs www.raltech.com, dan instal *shareware* tersebut. Untuk menjalankan aplikasi ini, klik **[Start] [Programs] [Barcode Maker] [Barcode Maker]**. Pada boks dialog yang muncul, klik **[Later]**.

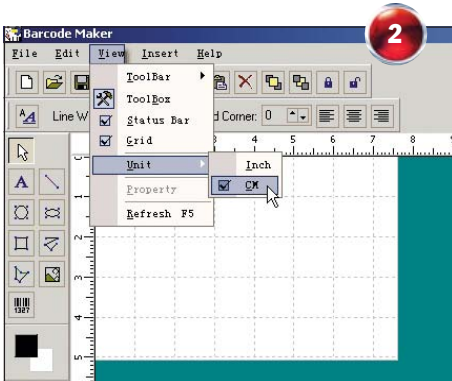

LANGKAH 2

Setelah jendela Barcode Maker terbuka, langkah pertama yang harus Anda lakukan adalah mengubah ukuran yang digunakan dari inci ke sentimeter. Klik menu **[View] [Unit] [CM]**.

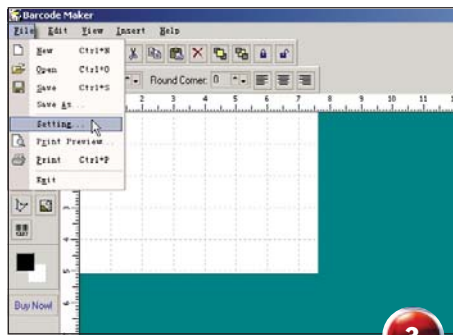

LANGKAH 3

Klik menu **[File] [Setting...]** untuk memformat label yang akan Anda gunakan.

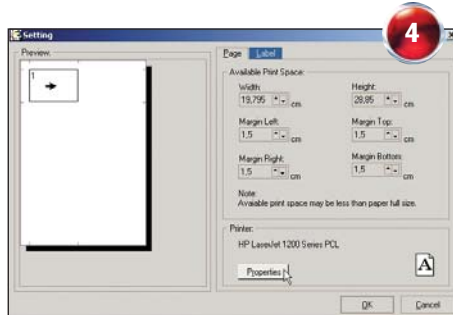

LANGKAH 4

Dari tab **[Page]**, Anda bisa mengeset *margin* halaman melalui boks yang tersedia. Klik tombol **[Properties]**, lalu atur ukuran kertas dan jenis printer yang akan Anda gunakan pada boks Printer Setup yang muncul. Klik **[OK]**.

LANGKAH 5

Klik tab **[Label]** untuk mengeset lebar dan tinggi label, jarak antarlabel, jumlah kolom dan baris, serta jumlah label itu sendiri. Di bagian "Style", centangi opsi **[Border line]** dan **[Cutter Location]** untuk memberi garis tepi dan garis potong pada label. Klik **[OK]**.

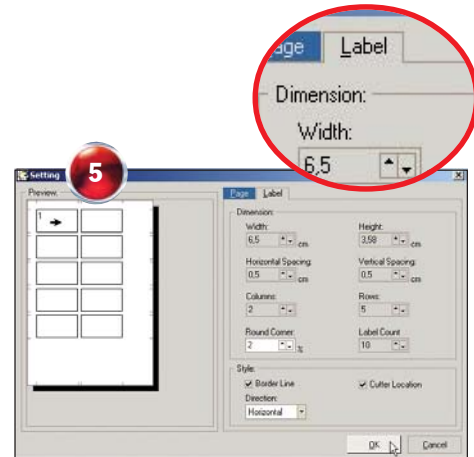

LANGKAH 6

Anda bisa mulai mendesain label *bar code*. Klik menu *bar code* yang ada di sebelah kiri, lalu buat kotak di lembar kerja untuk menempatkan *bar code*.

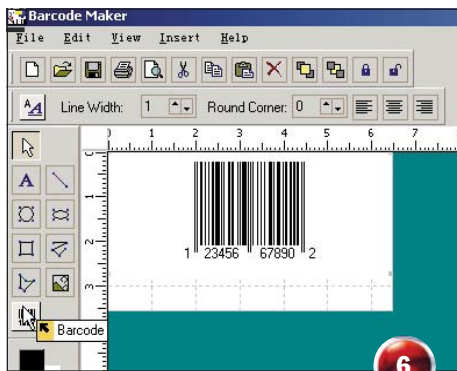

LANGKAH 7

Klik-dobel *bar code* yang baru saja Anda buat, dan pilih tipe *bar code* yang akan Anda gunakan. Masukkan kode produk pada kotak "Code:", kode tambahan pada "Addon Code:" lalu pilih *style*-nya. Klik [OK].

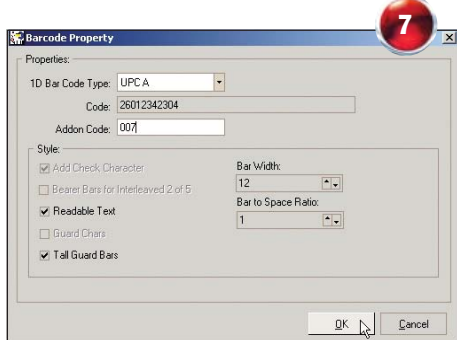

LANGKAH 8

Anda juga bisa menambahkan teks untuk membubuhkan keterangan nama produk, ukuran dan harga. Klik tombol [Text], lalu buat sebuah kotak sesuai dengan lebar teks.



LANGKAH 9

Klik-dobel kotak teks tersebut, masukkan keterangan ke dalam boks yang tersedia, kemudian klik [OK].



LANGKAH 10

Atur *font* untuk teks tersebut dengan mengeklik menu [Font]. Pilih *font*, format, hingga ukurannya. Klik [OK].

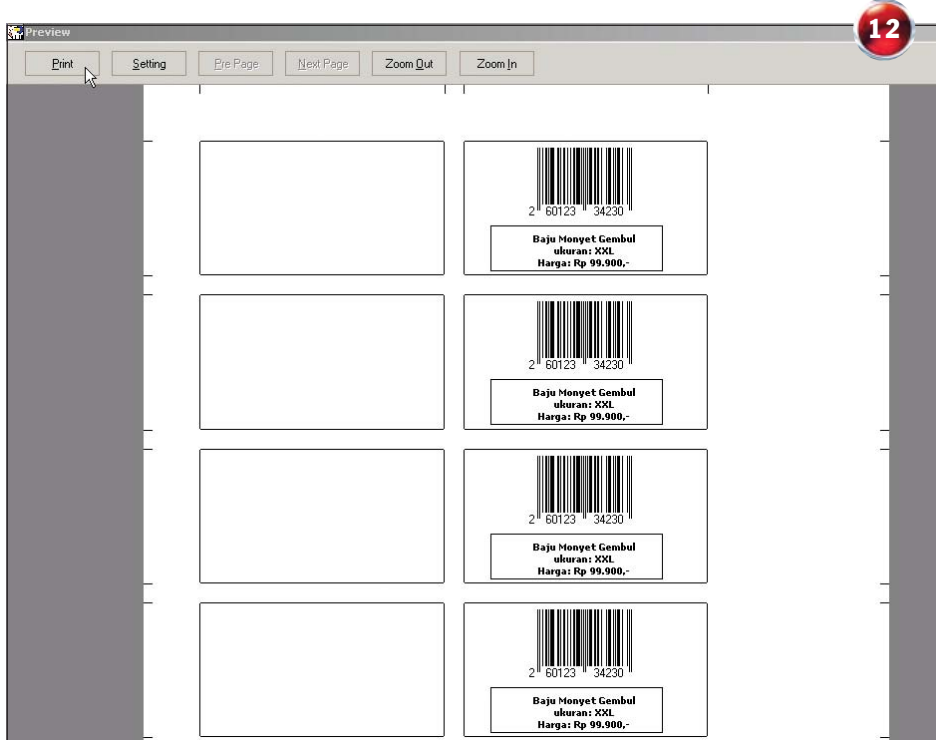
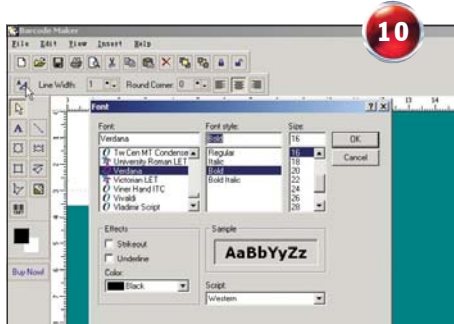

LANGKAH 11

Hiasi *bar code* dengan menambahkan garis, kotak, lingkaran atau poligon. Manfaatkan *tool* dari menu di sebelah kiri.

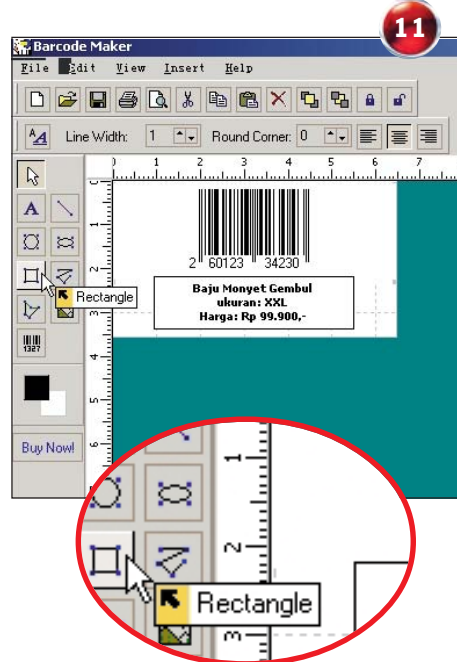

LANGKAH 12

Setelah semuanya rampung, klik menu [Print Preview] untuk melihat hasil akhir. Klik [Print] untuk mencetaknya.

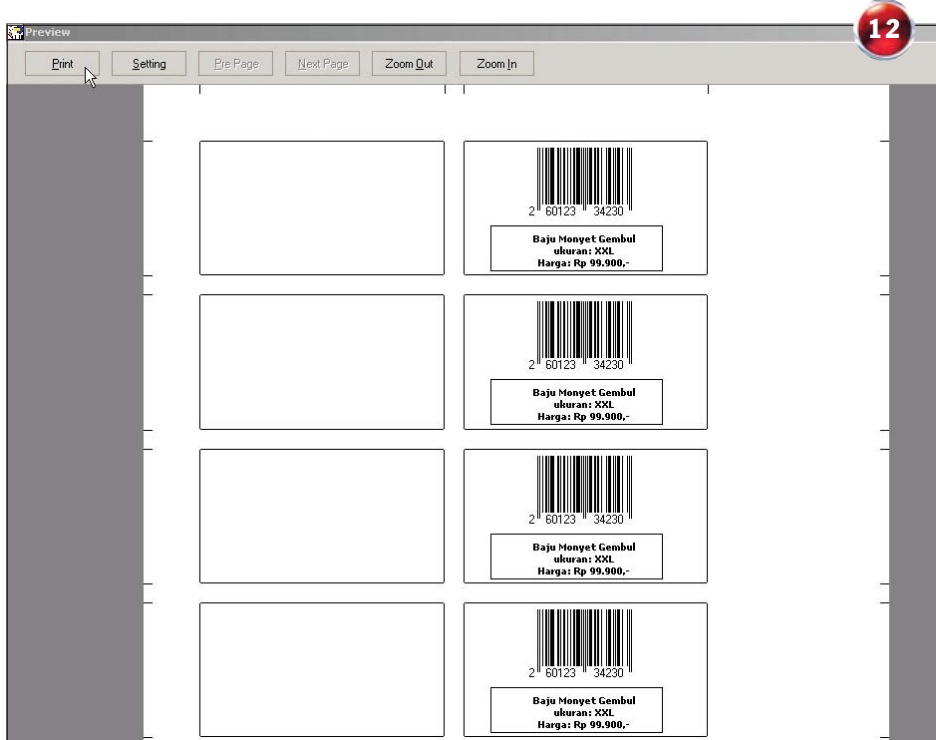

Mendongkrak Kemampuan PC

Gunakan program bantuan untuk meningkatkan kinerja PC.

Anda bisa meningkatkan kemampuan PC agar bisa menjalankan *game* berspesifikasi PC tinggi. Salah satunya dengan menggunakan *software* GameGain yang bisa Anda *download* dari www.pgware.com. Program yang bisa diinstal di Windows 98/ME/NT/2000/XP ini mudah digunakan. @DIT



ILUSTRASI: VIKY



LANGKAH 1

Sambangi situs resmi GameGain untuk mendapatkan *file* penginstalnya. Meski program ini berbayar, Anda bisa mencoba versi *trial*-nya. Klik tombol **[Free Trial]**.

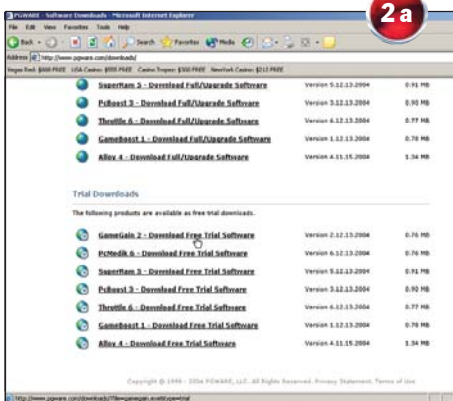

LANGKAH 2

Saat terbuka halaman baru, arahkan kursor ke bagian bawah dan cari *link* **[GameGain 2 - Download Free Trial Version]**. Klik *link* tersebut, lalu pilih **[Save]** pada kotak konfirmasi yang muncul. Tentukan lokasi penyimpanan di *desktop*.

LANGKAH 3

Selesai ter-*download* ikon **gamegain.exe** muncul di *desktop*. Klik-dobel ikon tersebut untuk menginstal GameGain ke PC. Ketika boks Setup terbuka, klik **[Next]**. Lanjutkan proses penginstalan hingga selesai, maka program akan terinstal di lokasi **C:\Program Files\GameGain**.

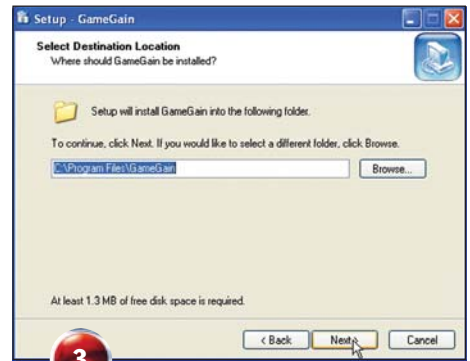

LANGKAH 4

Begitu terinstal, buka program dari menu **[Start] [All Programs] [GameGain] [GameGain]**. Jendela terbuka dan tampak seperti di sini.





LANGKAH 5

Klik menu *drop-down* "Operating System". Akan muncul pilihan sistem operasi. Pilih sesuai dengan yang digunakan oleh PC Anda.



LANGKAH 6

Pada "Processor Type", tentukan jenis prosesor atau CPU di PC Anda. Setelah "Speed Setting" tak bisa dipakai dalam versi *trial*.



LANGKAH 7

Lanjutkan dengan mengeklik [GO], maka proses meningkatkan kecepatan prosesor akan berjalan. Tunggu hingga selesai dan muncul boks peringatan agar Anda me-restart PC. Klik [Yes].



LANGKAH 8

Setelah *restart*, seharusnya peningkatan performa akan cukup terasa, seperti saat kami coba. Untuk menguji peningkatan pada kecepatan prosesor, sebaiknya gunakan program *benchmark*.

LANGKAH 10

Cara kerja *booster* ini bisa lebih jauh Anda ketahui dengan mengeklik [Need Help]. Boks bantuan bisa Anda baca secara langsung.

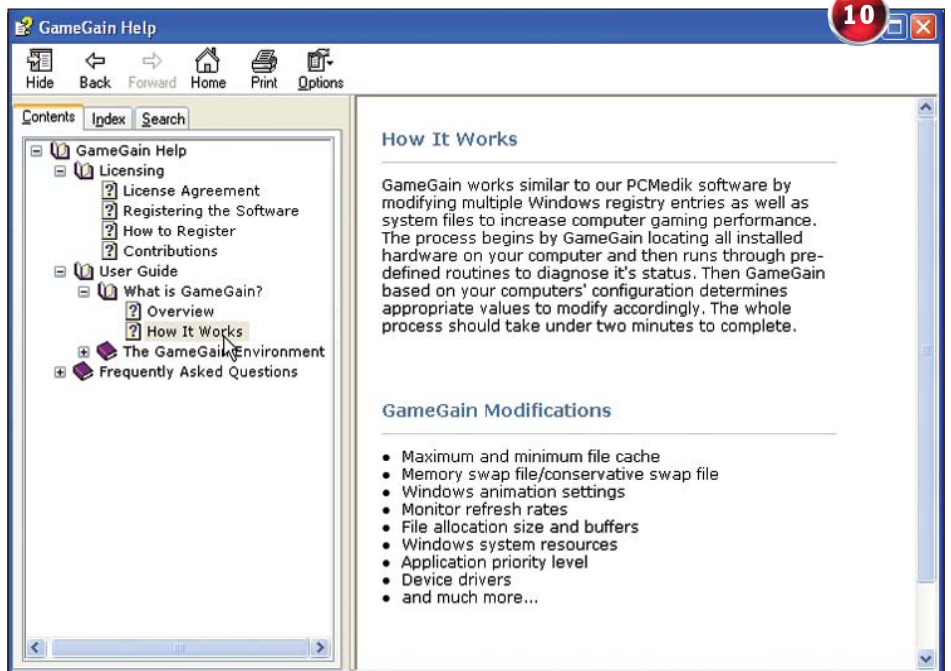

Mengubah Real Audio ke MP3

Simpan musik yang tersiar di internet menjadi file MP3.

Banyak musik bisa Anda dengarkan di internet secara gratis. Sayang, musik tersebut disiarkan secara *streaming* dan hanya kompatibel di beberapa program saja, seperti Real Audio. Persoalan itu bisa diatasi dengan aplikasi RM to MP3 Converter. *Shareware* yang bisa Anda *download* dari situs www.boilsoft.com ini, bakal membantu Anda mengonversi *audio streaming file* ke format MP3 atau WAV. **DERRY**



ILUSTRASI: VIKY

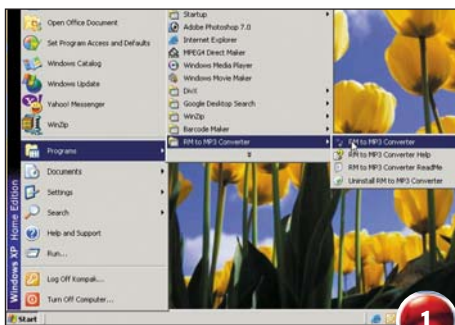

LANGKAH 1

Bukalah aplikasi RM to MP3 Converter dengan mengklik [Start] [Programs] [RM to MP3 Converter] [RM to MP3 Converter].

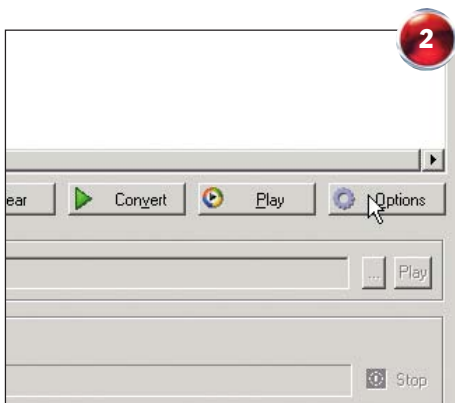

LANGKAH 2

Setelah jendela aplikasi terbuka, klik tombol [Options] untuk mengatur program ini.

LANGKAH 3

Pada bagian "Output Folder", Anda bisa mengatur folder penyimpanan hasil konversi. Klik opsi [Same as Input Folder] untuk menyimpannya ke dalam folder yang sama dengan file aslinya, atau klik [Other Folder] dan klik [...] untuk menyimpannya di folder lain.

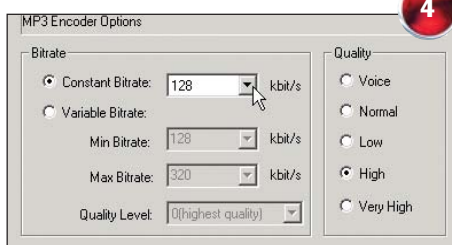
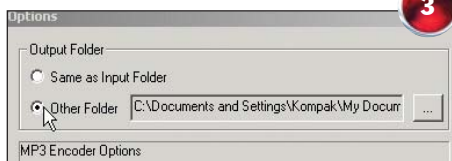

LANGKAH 4

Bit rate hasil konversi dapat Anda setel melalui bagian "Bitrate". Sementara kualitas hasil konversi, dapat diatur melalui boks "Quality".

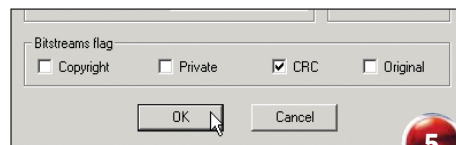

LANGKAH 5

Anda bisa memberikan tanda pada hasil rekaman melalui bagian "Bitstreams flag". Klik [OK] untuk menyimpan setelah yang telah Anda buat.

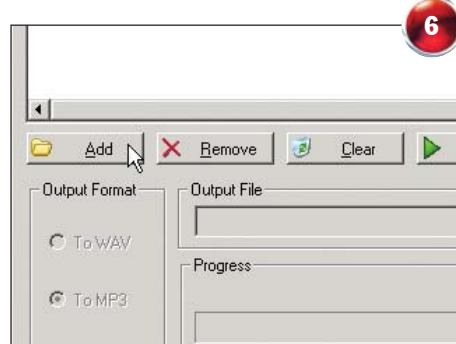

LANGKAH 6

Pilihlah *file* RealMedia yang ingin Anda konversikan ke MP3 dengan mengklik tombol **[Add]**.

LANGKAH 7

Browse dan tentukan *file* yang Anda inginkan. Klik **[Open]**.

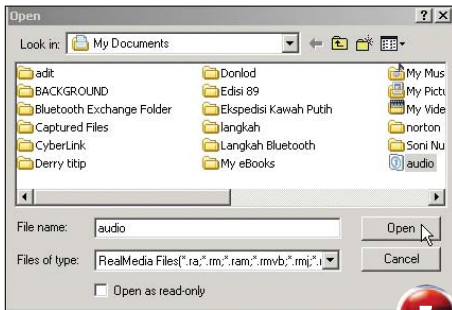

LANGKAH 8

Dari kotak "Output Format", pilih format hasil konversi yang Anda inginkan: MP3 atau WAV.

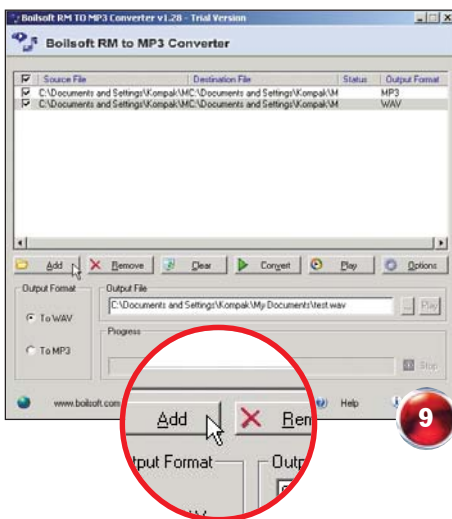
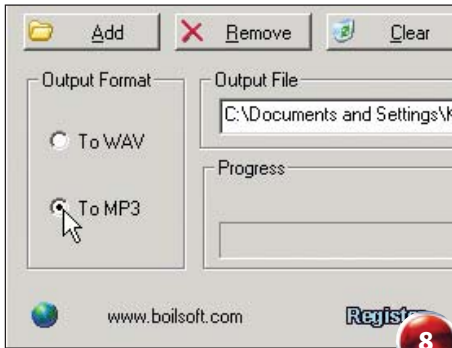

LANGKAH 9

Ulangi Langkah 6 hingga Langkah 8 untuk menambahkan *file* lain, karena aplikasi ini memungkinkan Anda mengonversi beberapa *file* sekaligus.

LANGKAH 10

Klik tombol **[Play]** untuk memastikan *file* yang Anda pilih.

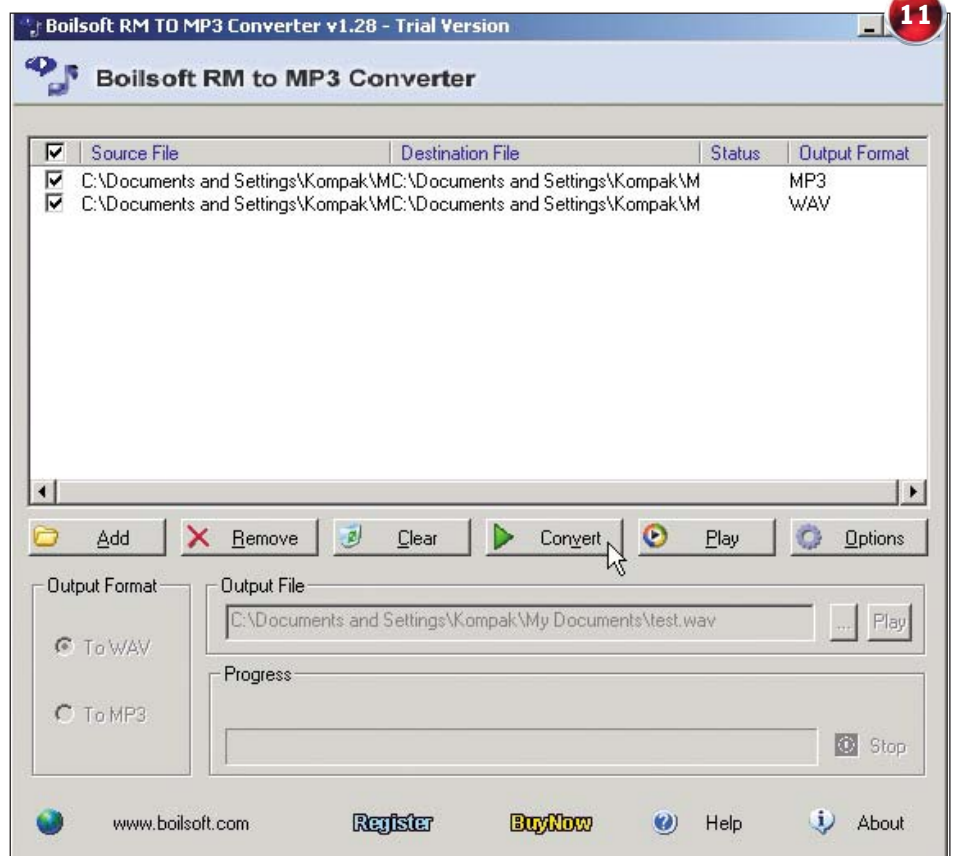
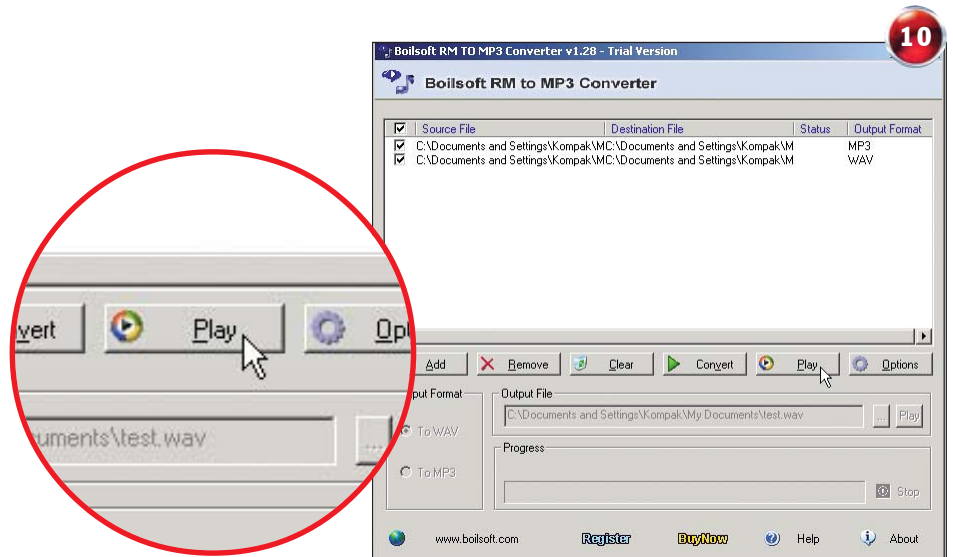

Mengatasi Masalah Printer Inkjet

Rawatlah printer inkjet secara teratur agar hasil cetaknya tetap sempurna.

Agar awet dan senantiasa beroperasi normal, Anda perlu merawat printer *inkjet* secara rutin. Baca petunjuk perawatan yang benar, sesuai saran produsen, dari buku manualnya. Andai buku tersebut hilang, manfaatkan beberapa tip perawatan dan langkah mengatasi beberapa persoalan printer dari kami. 



ILUSTRASI: VIKY

KONEKTOR & KABEL LANGKAH 1

Ketika printer tak mau menyala meski tombol *power* sudah dihidupkan, periksa apakah konektor *power* di printer atau di *outlet* listrik sudah tertancap dengan benar. Biasakan untuk selalu mengecek hal ini sebelum menggunakan printer.



TINTA & PRINT HEAD LANGKAH 1

Tinta yang hampir habis dapat membuat hasil cetak tidak sempurna. Cek tinta melalui menu **[Start] [Settings] [Printers and Faxes]**. Pilih ikon printer yang akan Anda periksa, klik-kanan, lalu **[Properties]**. Status tinta tertera di sana.

LANGKAH 2

Printer modern membagi tinta ke beberapa kartrid, misalnya, B/W atau hitam dan warna. Ada juga yang memiliki kartrid CMYK. Saat salah satunya habis, segera ganti dengan yang baru. Bila hasil cetak tetap buruk, kemungkinan *print head*-nya kotor. Bersihkan dengan fasilitas pembersih *head* pada menu printer.

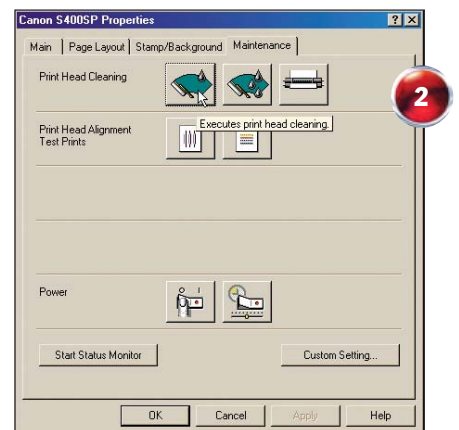

LANGKAH 2

Apabila konektornya sudah tercolok dengan benar tapi printer tetap tak kunjung hidup, maka periksa kabelnya. Coba gunakan kabel lain yang berkonektor serupa.

LANGKAH 3

Kalau solusi barusan tidak menyelesaikan masalah, buka tutup printer lalu copot kartrid. Kita akan membersihkan ujung *print head* tersebut dengan cara manual.



LANGKAH 4

Rendam ujung *print head* tersebut ke dalam air hangat selama 5-10 menit. Awaz, sirkuit elektronik pada kartrid jangan sampai kena air. Bersihkan pula busa dudukan atau bantalan *print head* dengan menggunakan *cotton bud* yang dibasahi alkohol.

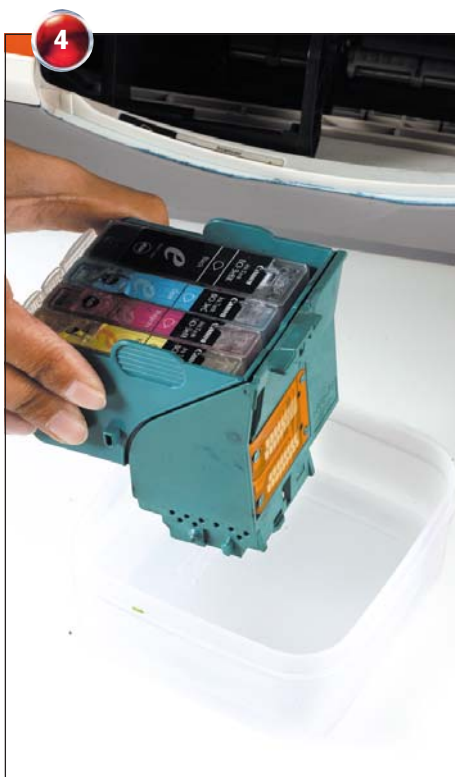

LANGKAH 5

Usap *print head* dengan kain lembut, lalu pasang kembali di dalam dudukannya. Bersihkan pula *roller* kertas dengan cairan pembersih barang elektronik atau alkohol.

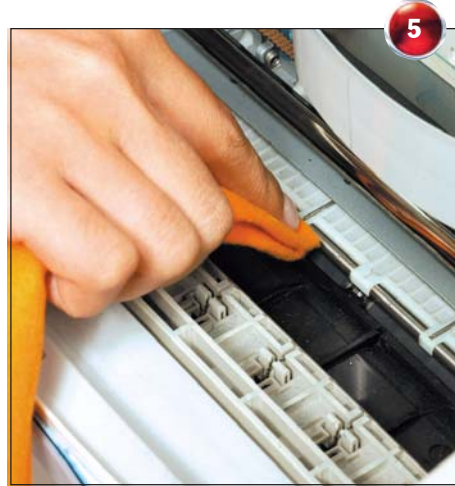

PAPER JAM & TES CETAK LANGKAH 1

Kertas yang menyangkut (*paper jam*) di *roller* sebaiknya tidak ditarik keluar secara sembarangan. Tekan tombol **[Release]** (bila ada) untuk mengeluarkan kertas tersebut, lalu tarik kertas dari printer.

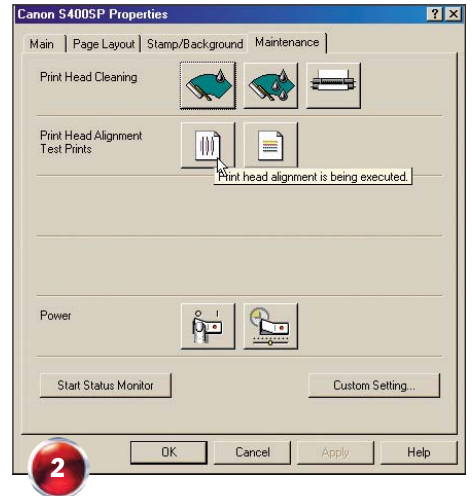

LANGKAH 2

Sebelum mencetak, tes dahulu printer Anda. Buka boks Properties printer seperti kita lakukan di Langkah 1 pada bagian TINTA & PRINT HEAD. Pilih tab **[Maintenance]**. Setiap printer warna umumnya memiliki fitur ini.

LANGKAH 3

Perhatikan jenis kertas yang Anda gunakan. Untuk mencetak foto, misalnya, gunakan kertas *glossy* dan setel dari menu "Media Type:". Penggunaan kertas yang tidak tepat kadang menyebabkan kartrid mengeluarkan tinta terlalu banyak. Kalau ini yang terjadi, bersihkan sisa tinta yang berceceran di dalam printer dengan kain halus.

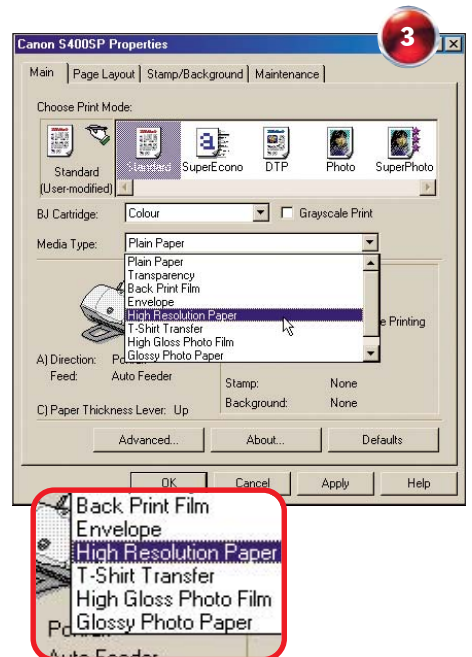

Mengonversi Satuan Ukuran

Konversikan nilai sebuah satuan ke satuan lain dengan cepat.

Tidak semua orang dapat mengonversi nilai antarsatuan ukuran dengan cepat tanpa bantuan buku panduan atau aplikasi pengonversi satuan ukuran. Karenanya, pasanglah aplikasi Convert di PC Anda. Gratisan ini memiliki data satuan ukuran yang lengkap dan bisa jadi rujukan. Ambillah dari situs www.joshmadison.com/software. **DERRY**



LANGKAH 1

Aplikasi ini tidak perlu diinstal. Anda tinggal mengklik-dobel file **Convert.exe** yang bisa Anda temukan dengan mengekstrak file **Convert.zip** hasil download.

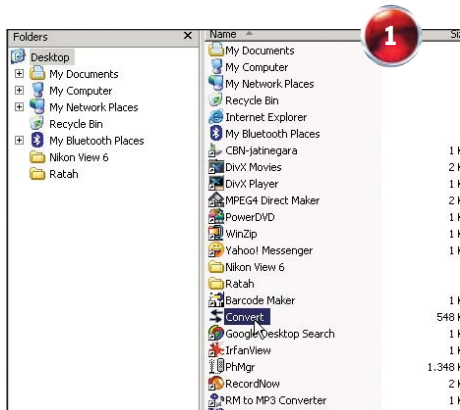

LANGKAH 2

Setelah jendela aplikasi terbuka, klik menu **[Options] [Preferences...]**.

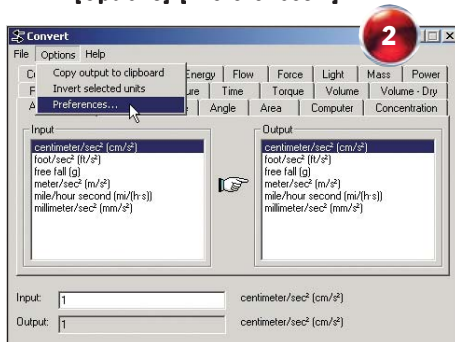

LANGKAH 3

Pada tab **[General]**, Anda bisa mengeset berapa panjang nilai desimal yang akan Anda gunakan.

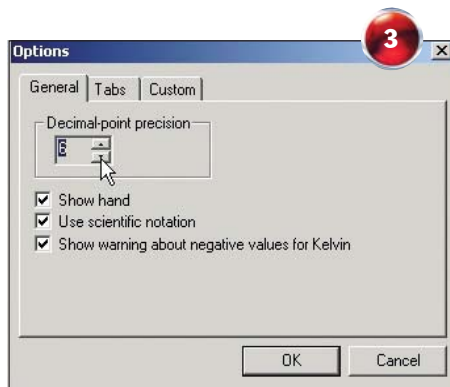

LANGKAH 4

Pada tab **[Tabs]**, pilih satuan apa saja yang ingin Anda munculkan pada jendela aplikasi ini.



LANGKAH 5

Sementara pada tab **[Custom]**, Anda bisa menambahkan rumus konversi satuan yang belum tersedia pada aplikasi ini. Tinggal lengkapi isian yang ada, lalu klik **[OK]** untuk menutup boks dialog Options.

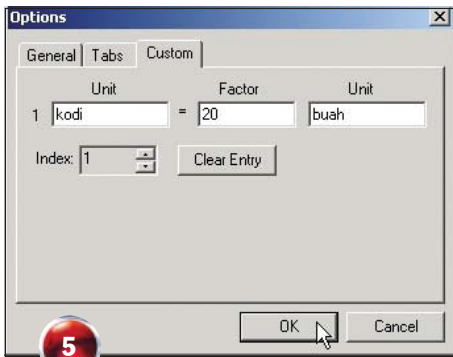

LANGKAH 6

Untuk menggunakannya, pilih satuan yang ingin Anda hitung dengan mengklik tab yang sesuai. Misalnya, klik tab [Temperature] untuk mengonversikan suhu ke berbagai satuan, seperti Celsius, Fahrenheit atau Kelvin.

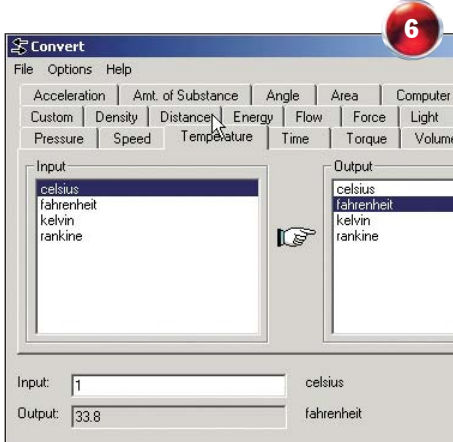

LANGKAH 7

Dari bagian "Input", pilih satuan asal yang bakal Anda pakai.

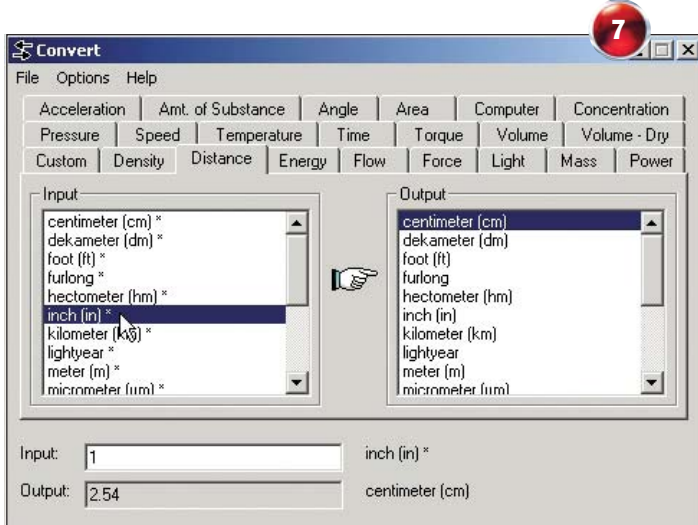

LANGKAH 8

Tentukan satuan hasil dengan memilihnya dari bagian "Output".

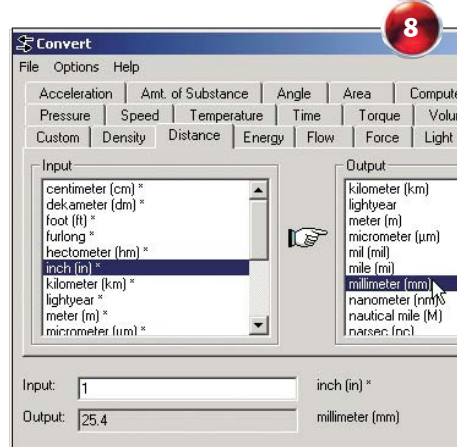

LANGKAH 9

Masukkan nilai asal pada boks "Input". Secara otomatis hasil konversinya akan muncul pada boks "Output" yang ada persis di bawahnya.

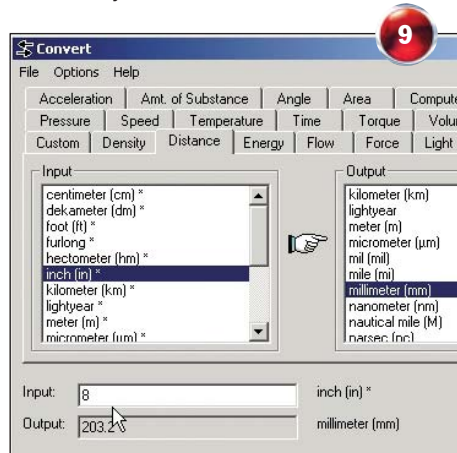

LANGKAH 10

Klik menu [Options] [Copy output to clipboard] untuk menyimpan hasil konversi ke dalam clipboard.

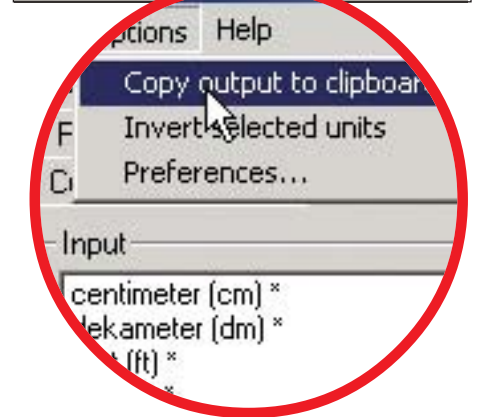
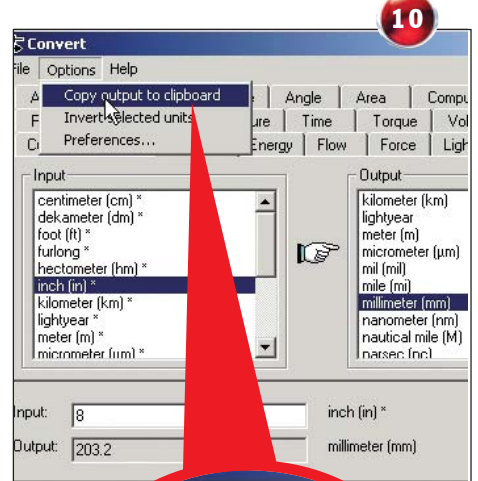

LANGKAH 11

Data hasil konversi bisa Anda sisipkan ke dalam dokumen, dengan mengklik menu [Edit] [Paste] pada aplikasinya.

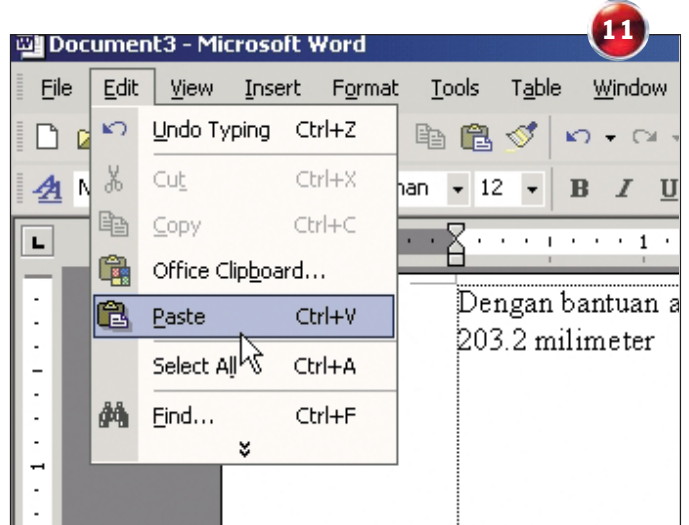

Menyortir File Gambar



Agar hard disk lebih lega, temukan file gambar yang sama, lalu hilangkan.

GAMBARNYA KOK GOYANG?

BUKK!

Kalau *hard disk* terasa sesak, hapuslah *file* yang tidak perlu dari dalamnya. Salah satu yang bisa Anda singkirkan adalah koleksi *file* foto atau gambar yang berulang atau sama. Gunakan program DupDetector untuk mendeteksi isi dua folder yang berisi gambar. Begitu ada gambar yang sama, program ini akan menyediakan opsi untuk menghapusnya. Temukan programnya di CD Bonus edisi 95. **PRAM**



LANGKAH 1

Temukan program kecil ini dari menu [Program] [Gratis] [DupDetector 3.122]. Klik [INSTALL] untuk memasangnya di PC.



LANGKAH 2

Sesaat kemudian, wisaya (*wizard*) penginstalan terbuka. Klik [Install], maka prosesnya akan berlangsung.

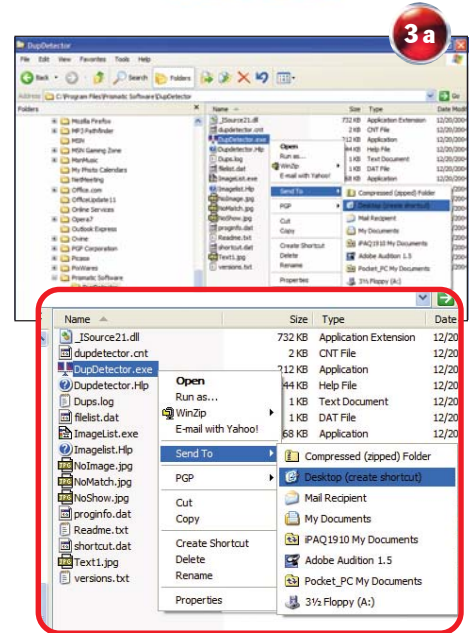
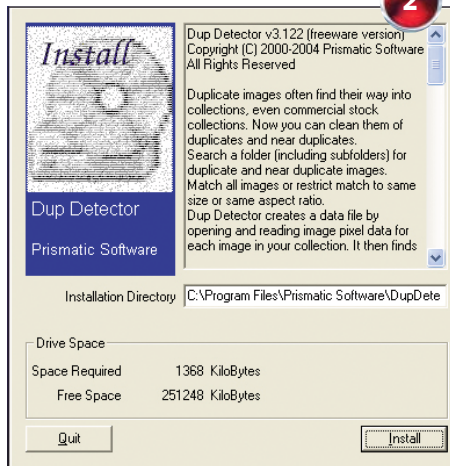

LANGKAH 3

Program ini tidak langsung menaruh ikon *shortcut* di *desktop*. Buat *shortcut*-nya

terlebih dulu. Dari Windows Explorer, masuklah ke folder **C:\Program Files\Prismatic Software\DupDetector**. Klik-kanan *file DupDetector.exe*, lalu pilih [Send To] [Desktop (create shortcut)]. Ikon *shortcut* pun tercipta di area *desktop*.



LANGKAH 4

Klik-dobel ikon tersebut untuk meluncurkan program. Jendela yang tampak akan seperti gambar yang tampil di sini. Untuk membandingkan dua folder berisi gambar, pilih opsi **[Compare images between two datafiles (no comparison within the datafiles)]** pada tab **[Method]**.

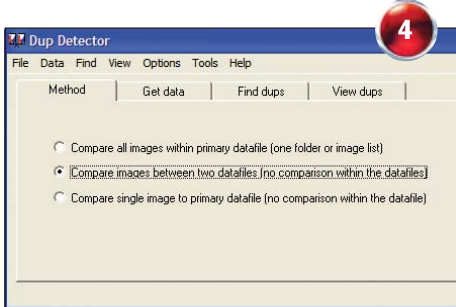

LANGKAH 5

Beralihlah ke tab **[Get data]**. Pada bagian "Primary data file", klik tombol **[Build...]**. Boks Build images data file tampil, klik **[Browse...]**. Tentukan folder pertama yang akan kita perbandingkan, lalu klik **[OK]** dan **[OK]** lagi.

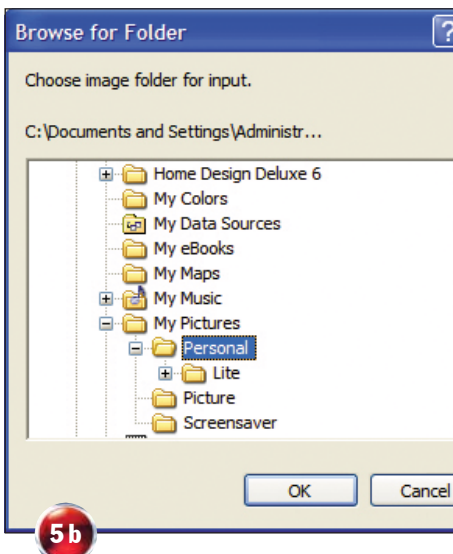
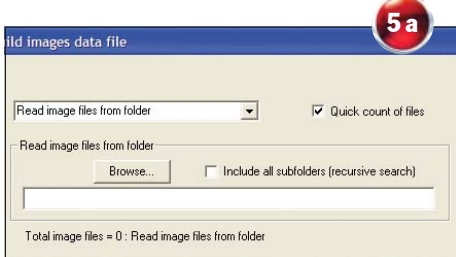

LANGKAH 6

Program akan memindai gambar apa saja yang terdapat dalam folder tersebut dan melakukan identifikasi.

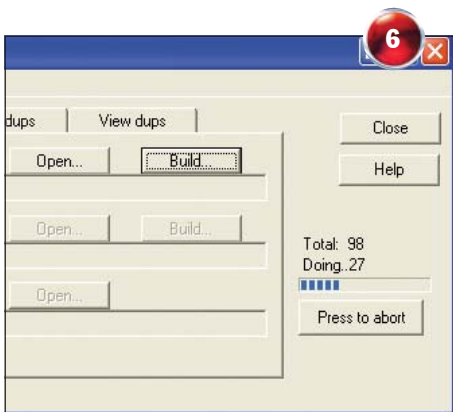

LANGKAH 7

Ulangi lagi Langkah 5, tapi kini masukkan info folder kedua ke bagian "Secondary data file".

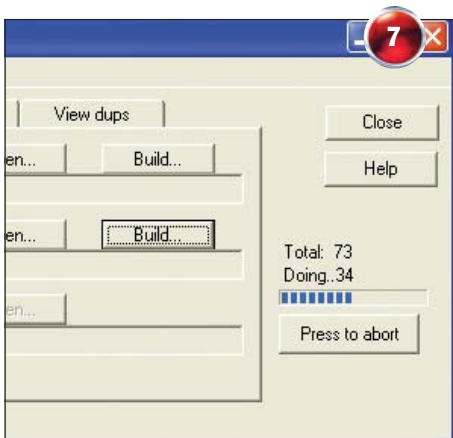

LANGKAH 8

Kedua folder yang akan kita bandingkan sudah siap. Klik tab **[Find dups]**. Tak usah lakukan pengaturan apa pun di dalamnya. Langsung klik tombol **[Find dups]**.

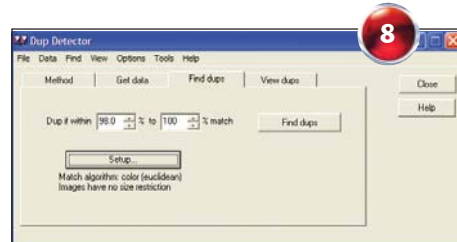

LANGKAH 9

Proses pendeteksian berlangsung. Begitu selesai, akan ada keterangan di bagian bawah jendela program.

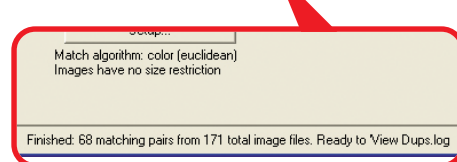

LANGKAH 10

Untuk memilih *file* mana yang akan Anda hapus, klik tab **[View dups]**. Daftar gambar-gambar yang sama langsung terlihat di sana. Hapus salah satu *file* yang akan Anda hilangkan dengan mengeklik **[Delete]** di bagian bawah gambarnya, atau klik **[Next]** untuk beralih ke gambar yang sama berikutnya.

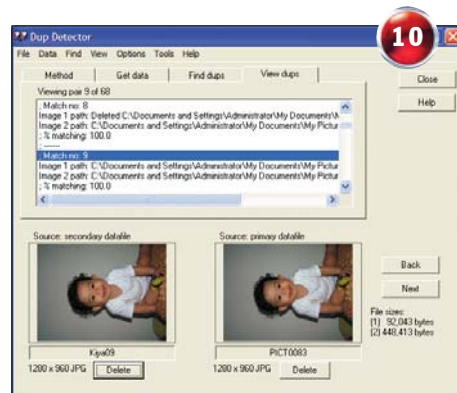

Mengetahui Jeroan PC

Cari tahu komponen apa saja yang dimiliki oleh PC Anda.

Mengecek komponen PC yang baru saja Anda beli hukumnya wajib, sehingga Anda bisa memastikan kesesuaiannya dengan spesifikasi yang tertera dalam nota. Nah, untuk memastikan komponen apa saja yang ada di dalam PC, manfaatkanlah aplikasi System Spec yang bisa Anda *download* gratis dari situs www.alexnoan.net. **DERRY**

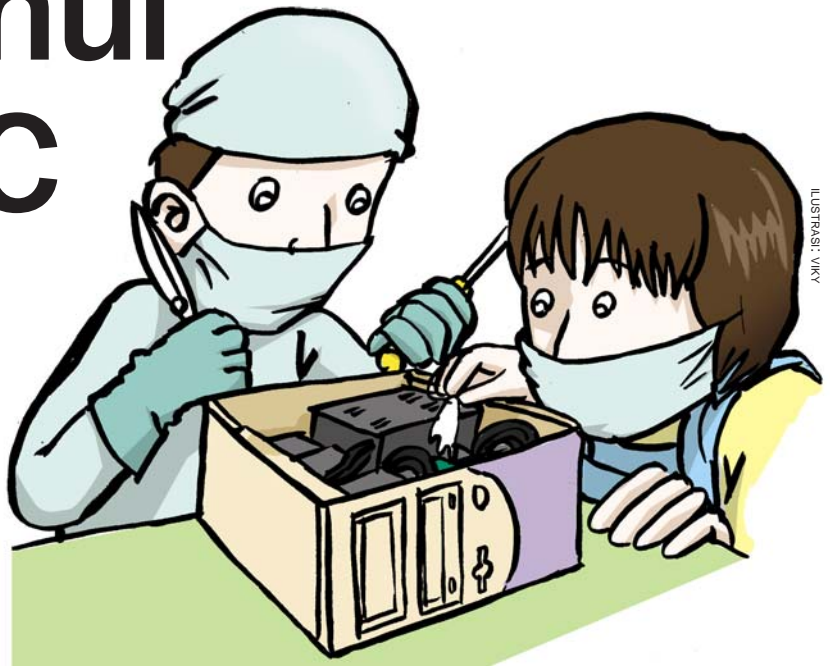

ILUSTRASI: WIKY

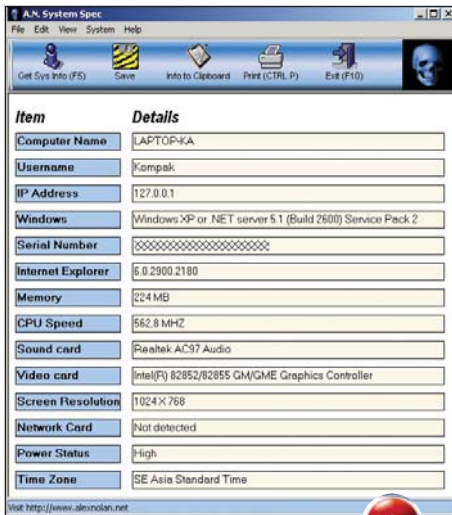

1



2



3

LANGKAH 1

Untuk menjalankan aplikasi ini, Anda tinggal mengklik-dobel file **SysSpec.exe** hasil *download*. Pada layar akan muncul pelbagai keterangan, mulai dari nama komputer Anda, hingga setelan waktu yang Anda gunakan.

LANGKAH 2

Agar Anda bisa melihatnya di lain waktu tanpa harus membuka aplikasi ini, simpan saja ke dokumen teks berformat TXT dengan mengklik tombol **[Save]**.

LANGKAH 3

Klik **[Info to Clipboard]**, jika Anda ingin menyimpan informasi tersebut ke dalam *clipboard*, sehingga Anda bisa menyalinkannya ke dalam dokumen yang sedang Anda buat dengan menggunakan fasilitas **[Paste]**.

LANGKAH 4

Untuk mencetak informasi tersebut, klik tombol **[Print]**.



4

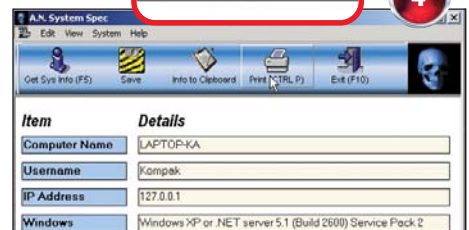

System Tools 1.61

Harga: 5,95 Euro (sekitar Rp 75.000)

Jenis: shareware

Situs: www.psiloc.com

Ukuran file: 176 KB

Fitur unggulan: Flight Mode; yang dapat mengaktifkan beberapa fitur ponsel, tanpa perlu SIM card

Ponsel yang mendukung:

Nokia 3650/3600, Nokia 3660/3620, Nokia 6600/6620, Nokia 6630, Nokia 7610, Nokia 7650, Nokia N-Gage, Nokia N-Gage QD, Sendo X, Siemens SX1, Samsung SGH-D710

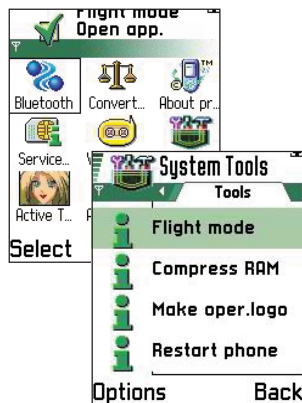

LAINNYA System Explorer

Harga: US\$ 17 (sekitar Rp 159.000)

Jenis: shareware

Situs: www.justek.us

Ukuran file: 141 KB

Fitur unggulan: File Browser; yang mampu mengelola file di ponsel Anda

Ponsel yang mendukung:

Nokia 3620, 3650, 6600, 6620



Memperkaya Fitur Ponsel

Nikmati beberapa fitur tambahan nan menarik untuk telepon genggam Anda.

Walau fiturnya sudah *bejibun*, sebagian pengguna masih belum puas dengan fasilitas yang ada di ponselnya. Kalau Anda termasuk yang berpikir demikian, cobalah aplikasi sederhana seperti System Tools yang menyajikan sejumlah fungsi tambahan untuk ponsel Anda. Versi *trial*-nya bisa Anda *download* di situs www.psiloc.com. **DERRY**

Berkenalan dengan Ragam Fitur

Setidaknya ada tujuh *utility* yang bisa Anda gunakan di aplikasi ini. Ada Alarm yang dapat menjadi *organizer*; Compress RAM yang dapat mengompres memori ponsel; Operator Logo untuk membuat logo operator; Restart phone untuk *me-restart* ponsel; Restore phone untuk mengembalikan setelan ponsel ke setelan awal; Format phone untuk memformat ulang memori; dan Flight Mode yang memungkinkan Anda menjalankan berbagai fitur tanpa memasang SIM card.

Cara Pemakaian

Setelah *men-download* dan menginstalnya ke ponsel, jalankan System Tools dengan menekan **[Menu]**, lalu pilih **[sTools]**. Kali ini kami mengeset dua fitur unggulannya: Alarm dan Flight Mode.

Halaman Alarm langsung terlihat begitu Anda menjalankan aplikasi ini. Cara mengaturnya, pilih **[Options]** **[New alarm]**, lalu **[Select]**. Set waktu dan tanggal alarm, lalu tentukan juga dering alarm. Sertai dengan pesan singkat, seperti "Rapat dengan bos pkl 13.00". Bila event tersebut berlangsung regular, aktifkan opsi untuk mengulang alarm. Seusainya, pilih **[Done]**.

Untuk mengeset fitur Flight Mode, tekan *jog dial* ponsel ke kanan untuk pindah ke tab **[Tools]**. Pilih **[Flight mode]**, lalu tekan **[Options]** **[Select]**. Muncul peringatan **Enter 'flight' mode? Phone will shutdown, then remove SIM card and power on phone**, pilih opsi **[Yes]**.

Beberapa saat setelahnya ponsel akan mati. Lepas SIM card, lalu nyalakan kembali ponsel. Flight Mode aktif, layar ponsel akan memunculkan semua fitur yang dapat berjalan tanpa kartu SIM. Sayangnya, dalam mode ini kerja ponsel sedikit lambat.

Edisi Depan

Me-remote PC dari Ponsel



FOTO: IRANO KUSUMA

Bikin MP3 Player Sendiri

Pemutar musik kreasi sendiri, tak kalah dari yang sudah populer.

BAGIAN 1

Biasanya, kita selalu menggunakan Winamp, Windows Media Player dan MP3 player lainnya untuk memutar lagu-lagu berformat MP3. Bagaimana bila membuat MP3 player sendiri? Hasilnya tidak kalah dengan WinAmp. Manfaatkan aplikasi Multimedia Builder versi 4.7 yang dapat di-download bebas di www.parametric.gegar.biz/download. Ukuran file -nya 4,7 MB. **BHINA PATRIA | INPARAMETRIC@YAHOO.COM**



LANGKAH 1

Setelah di-download, ekstrak file-nya menggunakan WinZip. Klik-dobel file **setup.exe** yang berada di dalamnya untuk mulai menginstal. Buka aplikasi ini dengan mengeklik shortcut-nya pada desktop. Sebelum bekerja, simpan dan namai proyek ini dengan menekan kombinasi tombol **[Ctrl] + [S]**. Proyek akan disimpan dengan ekstensi **.mbd**.

[Project] [General Setting]. Di bagian "Quick Preset", pilih dimensi **320 x 200**. Pada form "Window Tittle", tuliskan judul untuk jendela MP3 player Anda, misalnya **MP3PlayerKu**. Beri tanda cek pada pilihan **[Standard Window]**, kemudian klik **[OK]**.

LANGKAH 3

Kita membutuhkan gambar latar untuk MP3 player ini. Masukkan image yang Anda inginkan dengan mengeklik menu **[Object] [Bitmap]**. Cari gambar/foto yang telah Anda siapkan sebelumnya, lalu **[Open]**.

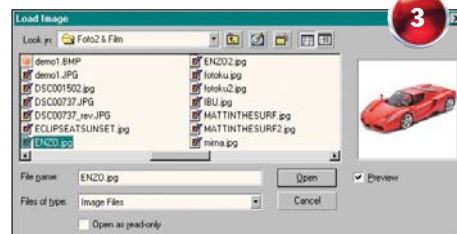
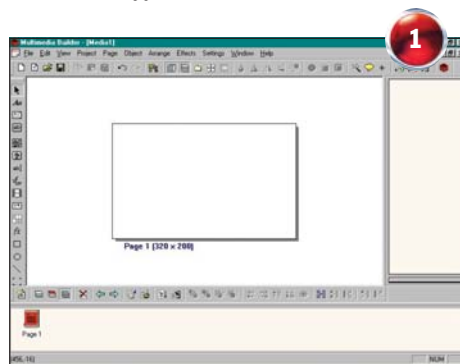
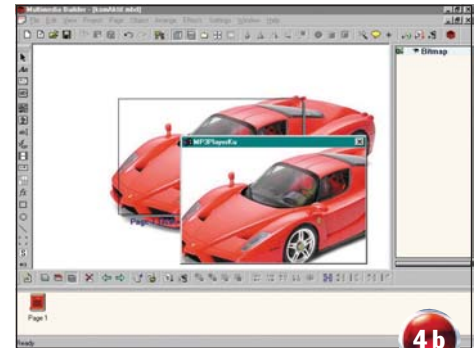

page]. Untuk menutup *preview*, klik tanda silang pada jendelanya. Perhatikan bingkai Object List di kanan lembar kerja, saat ini terdapat tulisan "Bitmap".

LANGKAH 2

Pertama, lakukan pengaturan untuk MP3 player yang akan kita buat. Pada *toolbar*, klik

LANGKAH 4

Gambar akan muncul pada lembar kerja. Sesuaikan posisi dan ukurannya. Untuk melihat *preview* dari MP3 player kita, klik-kanan lembar kerja, pilih **[Test current**

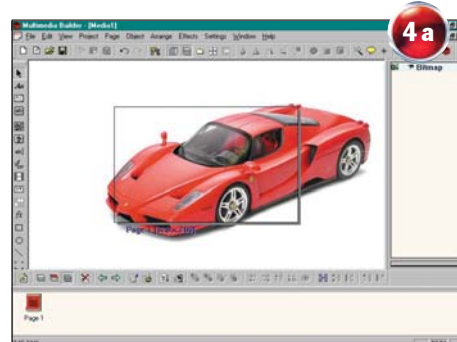
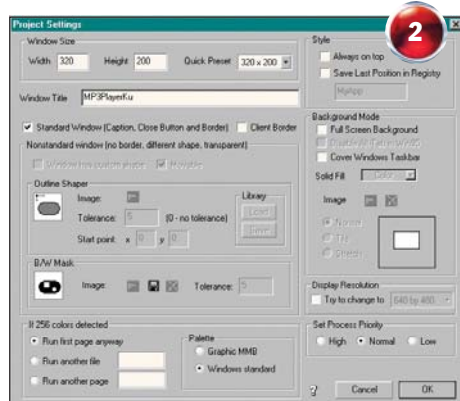
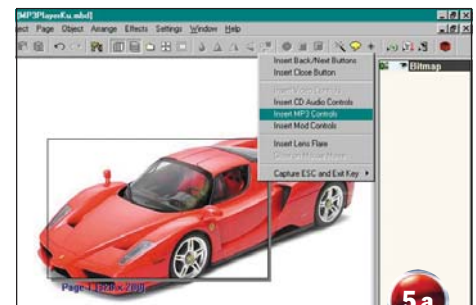

LANGKAH 5

Masukkan tombol-tombol fungsi ke dalamnya. Klik *wizard* bergambar tongkat ajaib pada *toolbar*. Pilih **[Insert MP3 Control]**. Tombol-tombol fungsi, seperti *play*, *stop*, *pause* dan lainnya akan terlihat, termasuk indikator waktu dari perputaran lagu. Klik-tarik tombol-tombol itu ke lokasi yang tepat.

Rubrik ini terbuka untuk seluruh pembaca. Syarat pengiriman naskah lihat halaman 96.

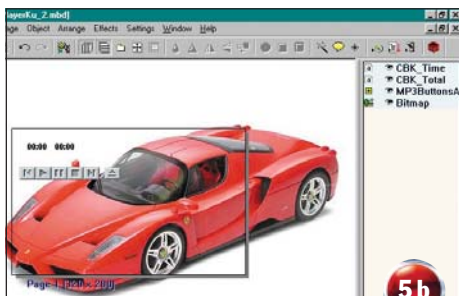

LANGKAH 6

Agar lebih menarik, perbesarlah font indikator waktu. Tinggal klik-dobel pada indikator tersebut, atau klik-dobel pada indikator tersebut, atau klik-dobel pada [CBKTime] di bingkai Object List. Kotak Text Properties muncul. Klik [Font], pilih font dan ukurannya. Untuk mengubah warnanya, klik tombol warna pada bagian "Color Interaction". Sesudahnya, klik [OK] dan [OK] lagi.



LANGKAH 7

Ubah juga font untuk CBKTotal atau indikator panjang lagu. Caranya sama dengan Langkah 6. Atur letak kedua indikator tersebut, sehingga posisinya lebih menarik.

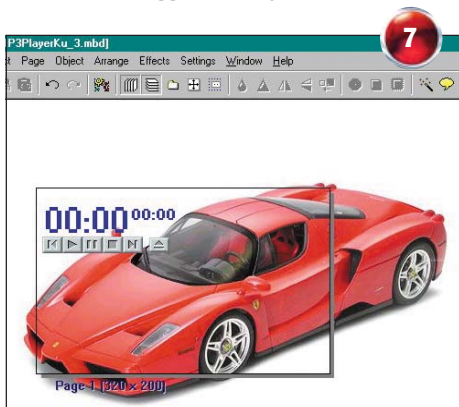

LANGKAH 8

Kita akan mengatur teks untuk judul lagu. Klik ikon [Aa] di sebelah kiri lembar kerja, kemudian klik di lembar kerja. Klik-dobel pada tulisan "Double click here..." yang muncul. Pada kotak Text Properties, di bagian "Label", pilih [CBK_MP3Name]. Ganti tulisan yang ada dengan karakter >. Ubah jenis font dan warnanya.

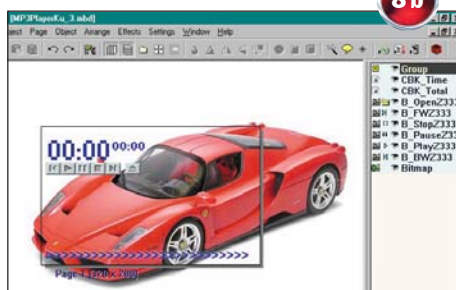
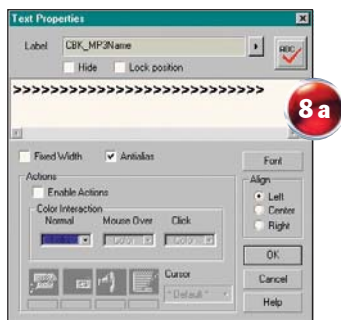

LANGKAH 9

Tes MP3 player tersebut. Klik-kanan lembar kerja, pilih [Test current page]. Klik tombol [Open] (tombol paling kanan) pada MP3 player. Cari file lagu yang akan dimainkan, klik [Open]. Pastikan lagu tersebut terdengar, berikut info judulnya. Tes juga tombol lainnya. Simpan proyek ini dengan menekan [Ctrl] + [S].



LANGKAH 10

Agar MP3 player bisa dimainkan dan didistribusikan, kita harus mengubah

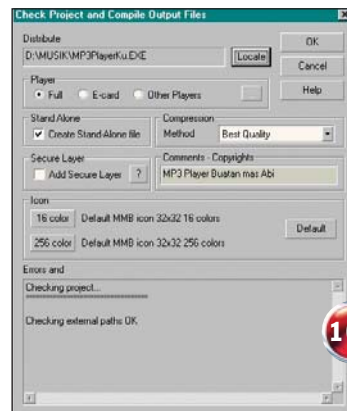

formatnya menjadi file berekstensi EXE. Klik [File] [Compile]. Pada kotak dialog Check Project and Compile Output Files, klik [Locate]. Tentukan direktori untuk file hasilnya. Sertakan namanya. Klik [Save] [OK].

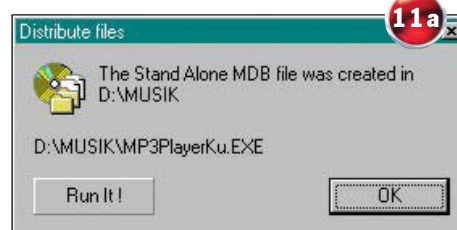
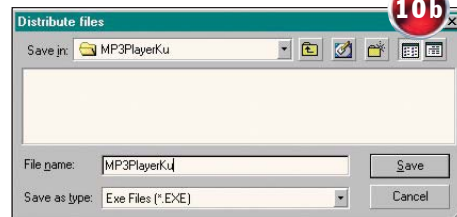

LANGKAH 11

Untuk memainkannya, klik-dobel file performat EXE tersebut lewat Windows Explorer. Tarik ke desktop untuk membuat shortcut-nya. Ukuran file-nya tergantung besar gambar yang kita masukkan, namun rata-rata di bawah 500 KB. Di nomor depan, kita akan menambahkan fungsi playlist, volume, next track dan fungsi menarik lainnya. **Bersambung**



Half-Life 2

Kandidat utama untuk *game* terbaik 2004.

Bagi pencinta *game* kelas berat, Half-Life jelas nama yang tak bisa dilupakan. Sebagian besar *gamer* menganggap *game* bergenre *first-person shooter* yang keluar 1998 silam ini sebagai *game* terbaik dari yang pernah ada. Sekuelnya jelas suatu hal yang menarik minat, termasuk bagi para *gamer* anyar.

Satu hal yang langsung menyedot perhatian kita saat awal memainkan *game* ini adalah tampilannya yang betul-betul menawan. Anda butuh komputer berspesifikasi tinggi untuk menjalankannya dengan normal, sehingga tampilan yang bagus itu tidak sia-sia.

Latarnya begitu indah, tekstur dari sosok karakter-karakternya halus dan seolah nyata. Kita juga akan terpujau dengan animasinya, terutama animasi robot berkaki tiga. Dalam babak-babak awal *game* ini, mungkin karakter Anda akan banyak mengalami kematian, karena Anda terus-

terusan berdecak kagum dengan gambar yang terpampang di layar.

Kesuksesan versi pertama Half-Life didukung oleh AI (Artificial Intelligence) yang melegenda, bahkan belum ada *game* lain sezamannya yang mampu menandingi. Sejak itu, kita melihat keindahan berbagai generasi penerusnya, seperti Unreal Tournament 2004, Doom 3, dan Far Cry, yang betul-betul menyajikan grafik yang begitu memesona.

Tak disangka, Half-Life 2 juga mampu menandingi semua itu. Dengan *gameplay* yang mendekati sempurna, Anda memiliki kontrol penuh dan responsif untuk menggerakkan karakter ke berbagai area, termasuk untuk mengambil dan memindahkan apa saja yang ada di dalamnya. Gerakan obyek di dalamnya juga begitu nyata. Misalnya, batu kerikil melayang lebih cepat ketimbang obyek berukuran besar dan berat.

Hm, sempurnakah semuanya? Tentu tidak. Ceritanya merupakan aspek yang menjadi kekurangan dari *game* ini. Walau masih menyoal pemberantasan alien, namun sebagian *reviewer* melihat ceritanya seperti kurang fokus. Sampai akhir *game*, Anda mungkin masih kebingungan mengenai maksud sesungguhnya.

Pemain *game* yang sudah kampiun bakal menyelesaikan *game* ini dalam beberapa jam saja. Bahkan, dalam level kesulitan tinggi pun bagi mereka bakal terbilang mudah. Ada juga sejumlah kekurangan minor, tapi selebihnya memang sempurna.

Hati-hati, Anda bisa kecanduan, dan mungkin terus-terusan akan keasyikkan memandangi keindahan tampilannya, dari awal hingga akhir *game*. Sebagian *reviewer* di internet menyebutnya sebagai *masterpiece*. Kami pikir ini pantas menjadi salah satu kandidat utama *game* of the year. **CA | PRAM**



▲ **MENDETIL.** Lihat, berbagai aspek dalam tampilan *game* ini terasa begitu mendetil.

Detil

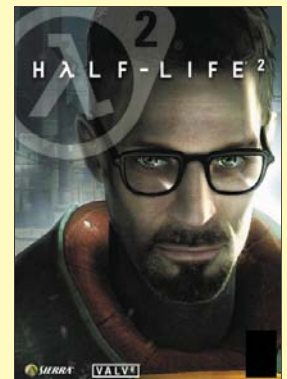

Harga: £ 40
(sekitar Rp 720.000)
Web: www.half-life2.com
Usia: 16+
Pertimbangkan juga:
Far Cry, Doom 3
Nilai: ★★★★★

Sub Commander

Mengendalikan kapal selam di masa Perang Dunia II.

Sebuah telegram sampai kepada Anda, 22 Agustus 1942. "Untuk memperkuat posisi kita di Henderson Field, bawa kapal selam Anda ke sini. Hati-hati dengan ranjau laut dan kapal perang Jepang."

Anda diminta ke pangkalan tentara Amerika di kepulauan Hawaii, tuh. Ceritanya, Anda memang seorang perwira pasukan sekutu yang membawahi salah satu kapal selam tempur. Agar tentara sekutu memenangkan pertempuran melawan Jepang dan Jerman, Anda harus melakukan sejumlah misi. Ini memang Perang Dunia II.

Setiap misi akan diberitahukan melalui telegram. Anda bisa melihatnya di awal setiap babak permainan. Sesudah itu, klik **[PLAY]** untuk melaksanakannya.

Bila Anda tidak membaca bagian How To Play, maka Anda akan dikejutkan oleh tidak berfungsinya tombol-tombol kibor dalam permainan ini. Kapal selam akan terus melaju dan menabrak berbagai benda di depannya, dan akhirnya karam. Fiuh, demikian sulitkah?

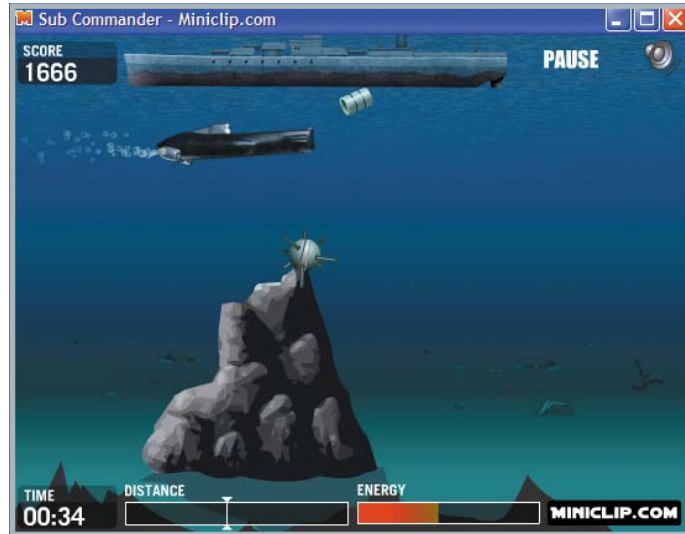

▲ **WASPADA.** Hindari berbagai rintangan yang dapat memperlemah kekuatan kapal selam Anda.

Sebenarnya tidak juga. Anda hanya perlu mengoptimalkan *mouse*. Klik-kiri *mouse* untuk menaikkan kapal ke permukaan. Gerakkan *mouse* ke kiri untuk mengerem lajunya, dan geser ke kanan untuk menambah kecepatan.

Bicara memang gampang. Untuk Anda yang belum terbiasa, pengoperasiannya memang bakal sedikit

merepotkan. Bersabarlah bila kapal selam Anda harus tenggelam di dasar lautan gara-gara terlalu sering terkena ranjau, menabrak gunung karang atau menyenggol kapal perang musuh. Toh, Anda bisa mengulanginya kembali.

Begitu terbiasa untuk mengoperasikannya, perhatikan berbagai rintangan yang ada di depan. Tidak semuanya

harus dihindari. Kotak P3K dan kotak energi dapat membantu daya tahan kapal setelah terkena berbagai ranjau dan rintangan lain.

Begitu melewati misi pertama, rintangan pun akan bertambah. Anda akan direpotkan dengan kapal selam musuh yang bergerak berlawanan arah. Anda pun bakal dihadapkan pada misi malam hari yang merepotkan untuk mata, karena jarak pandang kapal menjadi semakin sempit. Yah, hadapi saja. **[PRAM]**

Detil



Harga: Gratis
Web: www.mini-clip.com
Usia: semua umur
Ukuran file: 1,08 MB
Persyaratan: PC Pentium, RAM 128 MB
Nilai: ★★★



▲ **TERBATAS.** Jarak pandang kapal di waktu malam terbatas oleh sinar lampu.

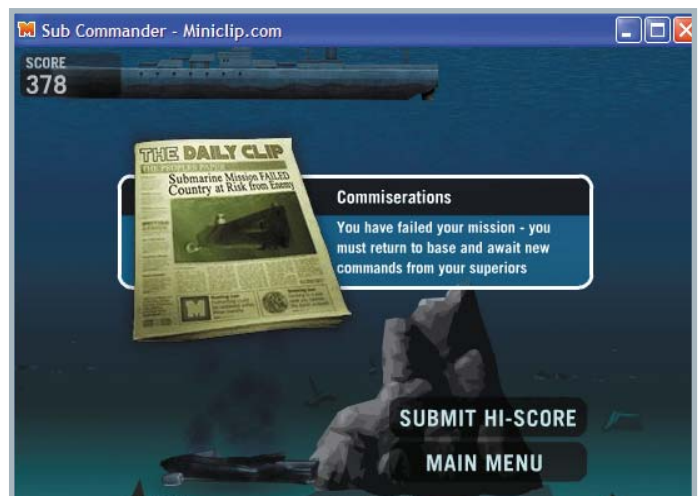

▲ **KARAM.** Surat nasib. Bila belum mahir mengendalikannya, ya karamlah kapal selam Anda.

Mozaiik nan Artistik

PERANTI

Software:

Adobe Photoshop 7.0
/ C.S

Tool:

- Actions
- Batch dan Contact Sheet II
- Blending Mode
- Move Tool

Kumpulan foto digital bisa Anda olah menjadi karya foto ala mozaik.

Membuat foto bergaya mozaik dari beberapa koleksi gambar atau foto dapat dilakukan dengan cara yang relatif cepat. Meski Photoshop menyediakan filter Mozaik, membuatnya sendiri akan terasa lebih indah. @DIT



1 Mengumpulkan Foto

Kumpulkan semua foto yang akan dirangkai menjadi mozaik ke dalam satu folder. Usahakan foto-foto tersebut memiliki orientasi yang sama, misalnya lanskap atau *portrait* semua.

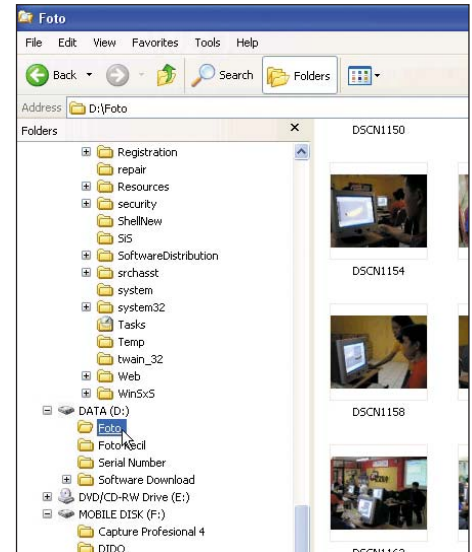

2 Buka Program

Buka Photoshop melalui menu [Start] [Programs] [Adobe Photoshop]

3 Merekam Aksi

Dari palet [Actions], tekan tombol segitiga di pojok kanan jendela. Lalu pilih [New Action...]. Ketika muncul boks dialog, namai sesuka Anda dan klik [Record].



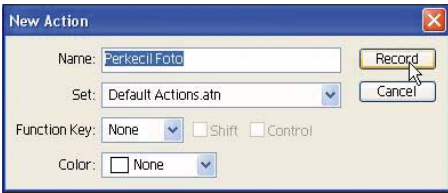

4 Memperkecil Foto

Buka salah satu foto di folder yang telah Anda tentukan sebagai sumber foto. Rekaman aksi untuk memperkecil foto tadi terekam di boks Actions dengan urutan **[Open]**, **[Image Size]**, **[Save]**, dan **[Close]**. Lalu, klik menu **[Image] [Image Size...]**. Ketika muncul boks dialog, perkecil ukuran tinggi, lebar, dan resolusinya. Klik **[OK]**.

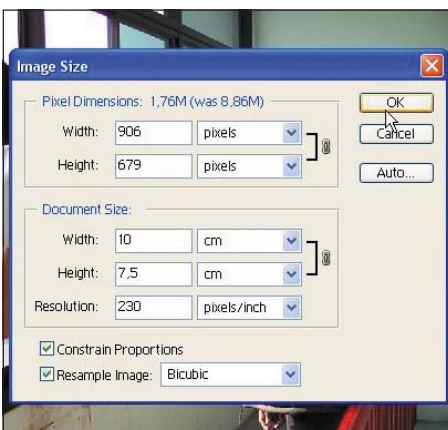
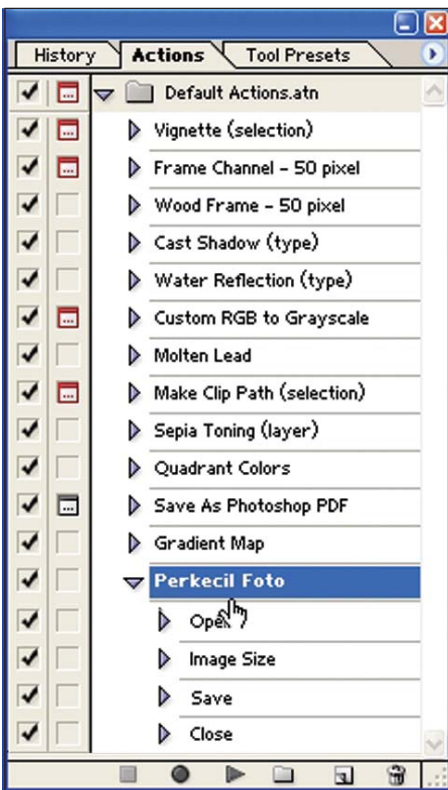

5 Menyetop Perikaman Aksi

Ukuran foto tadi akan mengecil. Bikinlah folder lain untuk menampung foto yang telah diperkecil tersebut. Tutup dan klik tombol **[Stop playing/recording]**.



6 Memperkecil secara Otomatis

Buka menu **[File] [Automate] [Batch]**. Di boks dialog ini, klik **[Choose...]** di bawah "Source:". Cari lokasi folder foto di awal tadi, lalu klik **[OK]**. Klik tombol **[Choose...]** di bawah "Destination:", lalu arahkan ke folder baru yang Anda buat di Langkah 5. Klik **[OK]**, maka proses pengecilan ukuran foto di folder tersebut akan berlangsung otomatis.

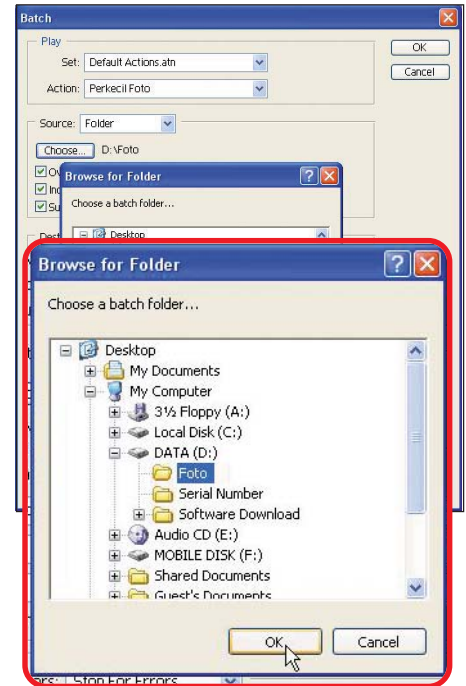

7 Bikin Contact Sheet

Buka menu **[File] [Automate]**, lalu pilih **[Contact Sheet II...]**. Klik **[Browse...]** dan pilih folder tempat foto yang telah diperkecil tadi. Atur ukuran tinggi dan lebar kertas. Setel pula banyaknya kolom serta baris foto yang akan tampil dalam mozaik. Klik **[OK]**.

Galeri



Light of Darkness

Nugroho Mukti Isworo
Semarang, via e-mail

Software:
Adobe Photoshop 6.0

Tools:
Polygonal Lasso, Paint Brush, Pencil, Gradient, Dodge, Pen

Filters :
Poster Edges Artistic, Radial Blur, Gaussian Blur, Accented Edges, Angled Stokes, Polar Coordinates, Distort, Wave, Median Noise, Clouds, Lighting Effect, Diffuse, Extrude

Kirimkan karya (dengan keterangan Software berikut versinya dan Tools atau Filter yang Anda gunakan atau masalah Anda tentang olah gambar digital ke: imaging@gramedia-majalah.com



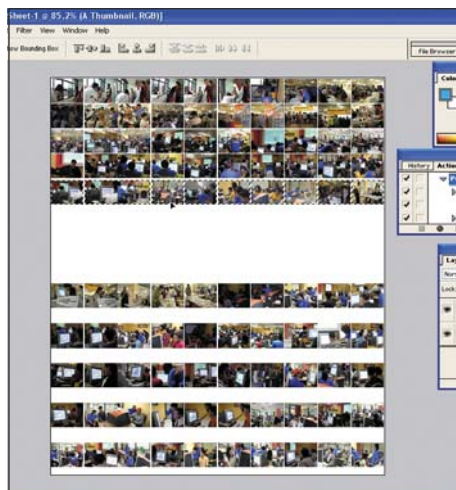
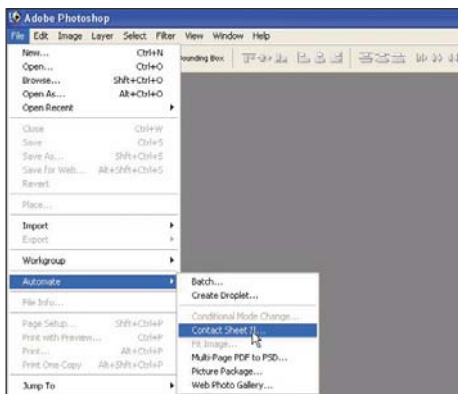

12 Mengubah Ukuran Foto Utama

Atur agar foto utama memiliki ukuran yang sama dengan ukuran mozaik. Pilih layer foto, lalu klik menu **[Edit] [Free Transform]**. Arahkan kursor ke tepi foto, lalu *drag* hingga membesar.

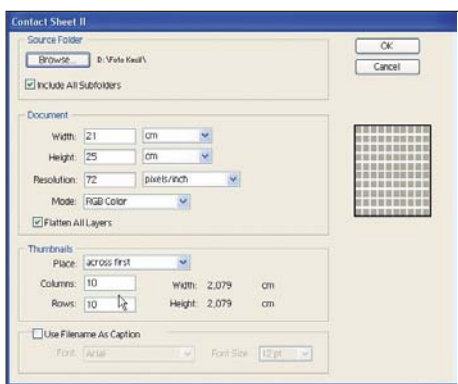

10 Menyalin Foto

Bila jumlah foto kurang menutup kertas, salin (**Ctrl**) + (**C**) saja dari baris foto yang telah ada. Baris salinan ini akan menempati layer baru. Atur posisinya. Gabungkan salinan foto ini dengan membuat *link*. Klik tombol segitiga pada palet Layer, dan pilih **[Merge Linked]**.

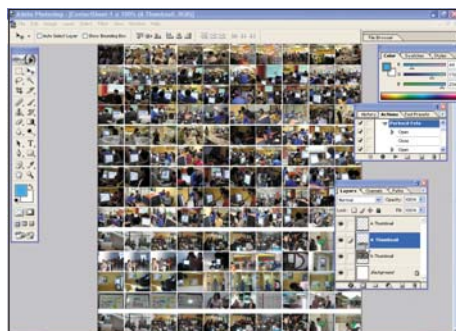

13 Menyetel Saturasi

Nonaktifkan layer foto dan pilih layer pertama. Klik menu **[Image] [Adjustment] [Hue/Saturation]**. Setel *hue*, *saturation* dan *lightness* dengan menggeser *slider*-nya, lalu klik **[OK]**.

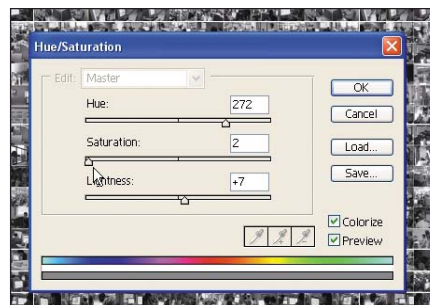

8 Mengatur Posisi Foto

Pembuatan Contact Sheet berlangsung agak lama, tergantung banyaknya foto. Sesudahnya, foto akan tertata rapi dalam format *thumbnail*, berjajar menurut kolom dan baris.

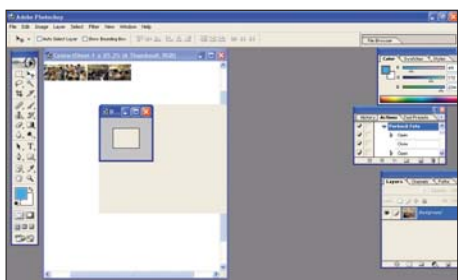

9 Menggeser Foto

Lihat, di antara baris foto terdapat spasi. Rapatkan spasi tersebut. Gunakan **[Rectangular Marquee Tool]**, lalu seleksi satu baris foto. Klik **[Move Tool]** dan geser untuk merapatkannya ke baris lain. Lakukan terus hingga foto-foto itu terlihat rapat.

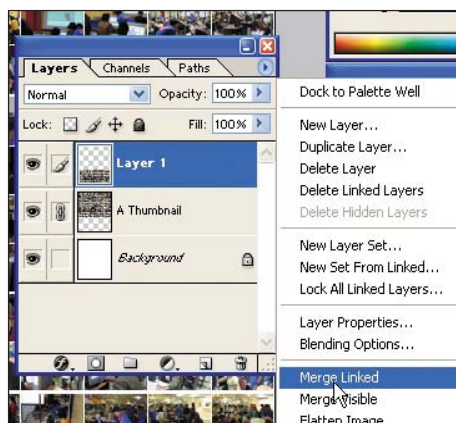

14 Mengatur Blending Mode

Pindahkan layer foto utama ke bawah layer yang berisi *thumbnail* foto, lalu aktifkan kembali. Foto utama akan tampak seolah terbuat dari rangkaian *thumbnail*. Pilih layer yang berisi *thumbnail*, lalu pilih **[Hard Light]** pada kotak "Blending Mode":



11 Ambil Foto Utama

Ambil foto yang bakal menjadi gambar utama. Cari foto *close up* yang memiliki latar polos. Salin ke dokumen yang Anda buat tadi. Klik **[Move Tool]**, klik foto utama, lalu tarik ke dokumen yang berisi mozaik.

15 Mengatur Opacity

Setel *opacity* dari mozaik dengan menggeser *slider* "Opacity:" pada palet Layers. Lakukan cara yang sama untuk layer foto utama. Setelah selesai, klik menu **[File] [Save]** dan namai hasil kerja Anda.

IKLAN

T & J



Kami siap mengobati kekusangan Anda yang diakibatkan oleh komputer

E-mail dialamatkan ke noproblem@gramedia-majalah.com.

Faksimile (021) 634 1833

Redaksi komputeraktif, Gedung Perintis Lantai III, Jalan Kebahagiaan 4-14, Jakarta 11140. Sertakan nama dan alamat Anda!

PROBLEM UTAMA

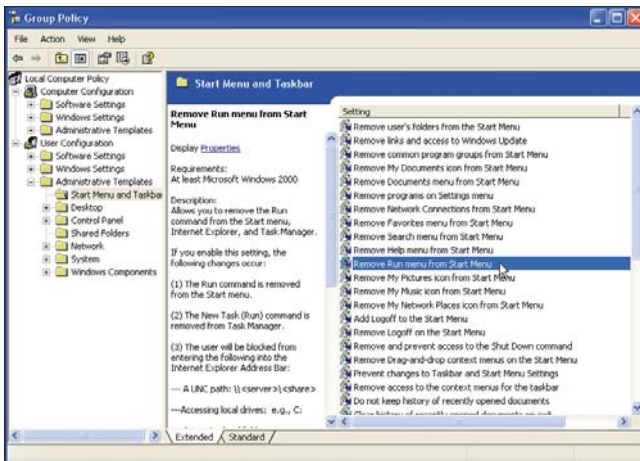

▲ **MUDAH.** Tampilan Start Menu dan Taskbar dapat dengan mudah diatur melalui Group Policy.

Menu Run Hilang

T: Pada komputer saya tidak ada program Run di menu Start. Bagaimana cara untuk mengaktifkannya kembali?

Yulianto via situs komputeraktif.com

J: Bila Anda menggunakan Windows XP, tekan tombol **[Windows] + [R]** pada kibor untuk memunculkan boks dialog Run. Ketik **gpedit.msc** pada boks yang tersedia, lalu klik **[OK]**. Dari jendela sebelah kiri browse **[User Configuration] [Administrative Templates] [Start Menu and Taskbar]**, lalu temukan dan klik-dobel opsi **[Remove Run Menu from Start Menu]**. Pilih opsi **[Disabled]**. Klik **[OK]**.

PENJAWAB: D. ARDHY ARTANTO

Cara Men-download

T: Bagaimana cara mendapatkan software Folder Access pada situs www.download.com, karena saya perlu sekali

memproteksi folder-folder saya. Maklum, banyak sekali yang pakai komputer tersebut.
Ahmad Hazairin via e-mail

J: Anda tinggal mengunjungi situs www.download.com.

Masukkan kata kunci **Folder Access** pada boks "Search", lalu klik **[Go]**. Dari daftar hasil pencarian, temukan aplikasi Folder Access. Klik link-nya, lalu klik **[Download Now]**.

Fitur Speech Ngadat

T: Saya menyenangi fitur Speech di Windows XP. Namun semenjak saya menginstal Windows XP LIP Indonesia, fasilitas tersebut tidak dapat digunakan. Setelah saya meng-uninstall-nya (LIP), hasilnya sama saja. Apa yang terjadi? Apa yang harus saya lakukan?

Ahmadi Furqon via e-mail

J: Coba kembalikan kondisi sistem Windows ke masa sebelum Anda menginstal Windows XP LIP Bahasa Indonesia. Klik **[Start] [Programs] [Accessories] [System Tools] [System Restore]**. Pilih opsi **[Restore my computer to an early time]**, klik **[Next]**. Pilih tanggal sebelum Anda menginstal XP LIP Bahasa Indonesia, klik **[Next]**. Anda tinggal mengikuti petunjuk yang ada. Setelahnya, restart PC dan coba jalankan fitur Speech.

DARI MILIS

Menghilangkan Panah pada Ikon Shortcut

T: Mungkin sudah pernah dibahas, tapi bolehlah sharing lagi. Bagaimana caranya menghilangkan panah pada shortcut di Desktop? Terimakasih atas sharing dan infonya.

WaOne Palesu

SOLUSI:

J: Coba pakai program Tweak UI. Pada bagian Icon, ada pilihan untuk menghilangkannya.

Gusik

J: Kalau mau pakai software, coba gunakan System Mechanic. Opsi menghilangkan panah pada icon bisa didapat dari menu **[SYSTEM] [Custom Windows Setting]**. Kalau pakai fasilitas Windows, gunakan RegEdit. Tinggal jalankan RegEdit, temukan registry **HKEY_CLASSES_ROOT\lnkfile**. Hapus key **IsShortcut**. Simpan perubahan yang Anda lakukan, lalu restart PC.

Andang

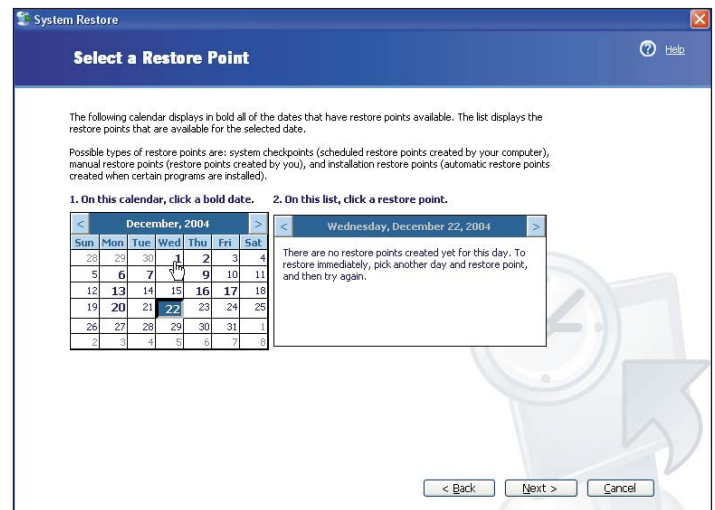

▲ **PILIH TANGGAL.** Dengan System Restore, Anda dapat dengan mudah mengembalikan sistem operasi yang bermasalah ke kondisi semula.



Kirimkanlah solusi (bukan pertanyaan) Anda via e-mail ke antarkita@gramedia-majalah.com atau faksimile (021) 634 1833, atau via **pos** ke alamat Redaksi. Tersedia paket t-shirt dan topi Fun & Easy Club persembahkan HI-TECH Mall dan komputer **aktif** untuk pemberi solusi yang termuat.

MASALAH DIA #1

Mengapa suara keluaran Windows Media Player agak macet saat memainkan CD, tetapi saat saya buka dengan VCD player suaranya bagus.

Edi via e-mail

SOLUSI ANDA #1

Ada beberapa kemungkinan yang bisa menjadi penyebab Windows Media Player tidak lancar memainkan CD. Pertama, bisa jadi optik pembaca pada CD-ROM drive kotor, sehingga tidak lancar dalam membaca. Solusinya, bersihkanlah dengan CD cleaner. Sebab kedua, memori PC yang kurang memadai. Solusinya, upgrade memori PC dan matikan semua aplikasi, termasuk antivirus sebelum memainkan CD. Sebab ketiga, optik CD-ROM drive sudah lemah, sehingga tidak bisa lagi membaca CD secara sempurna. Anda bisa mengeceknya dengan CD-ROM drive teman Anda. Jika benar, solusinya tentu Anda harus memperbaiki CD-ROM drive tersebut ke tukang servis, atau beli CD-ROM drive baru.

Nuki via e-mail

Tolong Dong!

MASALAH KALI INI, SOLUSI AKAN DIMUAT DALAM EDISI 100

Tiga bulan lalu saya membeli laptop Samsung Sens 830, second. Di layarnya terdapat titik berwarna merah. Apakah ini tanda-tanda kematian pixel? Bila ya, apakah bisa meluas? Mohon tip agar layar LCD laptop bisa awet.

Suhendro via situs komputeraktif.com

rusak. Saya ingin memformatnya melalui drive C, tapi drive D tidak terdeteksi, karena menggunakan sistem NTFS. Bagaimana cara memformatnya?

Mulia Dharma via situs komputeraktif.com

J: Pakai CD bootable Windows XP untuk menggunakan fitur Recovery Console. Caranya, melalui menu di BIOS, set agar PC mem-booting langsung ke CD-ROM. Masukkan CD Windows XP, lalu restart PC.

Setelah muncul tampilan "Welcome to Windows Setup", tekan **[F10]**, lalu tunggu dan pilih fitur Recovery Console. Masukkan password administrator PC Anda. Ketik **map**, lalu tekan **[Enter]**. Pada layar akan terlihat jumlah drive PC. Ketik **format D:/fs:ntfs**, lalu tekan **[Enter]** untuk memformat drive D. Tekan **[Y]**, lalu **[Enter]** untuk mengonfirmasi keputusan Anda. Tunggu hingga proses selesai, lalu ketik **Exit** dan tekan **[Enter]** untuk me-restart sistem.

Tidak Bisa Membuka Aplikasi

T: Setiap membuka semua aplikasi, selalu muncul boks dialog Open with. Kenapa bisa begitu? Saya menggunakan Windows XP.

Sofyan via situs komputeraktif.com

ERROR!

Outlook Express menampilkan salah satu pesan error berikut ini:

- MSIMN caused an invalid page fault in module Msoe.dll

- MSIMN caused an invalid page fault in module "unknown"

- MSIMN caused an invalid page fault in module Directdb.dll

- Msimn caused an exception C0000006h in module Directdb.dll

- Outlook Express: The message could not be sent. There is not enough Disk space.

- Unknown error has occurred. Protocol: SMTP Port: 0 Secure: No [SSL] Error: 0x800c0131

SOLUSI:

Problem ini biasa muncul karena hilang atau rusaknya file **folders.dbx**. Penyetelan status atribut file tersebut ke mode read-only juga dapat mengakibatkannya. Solusinya cukup mudah. Klik **[Start] [Find]** atau **[Search]**, lalu pilih **[Files or Folders]**. Ketik **folders.dbx** pada boks Named. Pada boks Look In, pilih hard disk utama, tempat Anda menginstal aplikasi dan sistem operasi (biasanya drive C:), lalu klik **[Find Now]**. Setelah file ditemukan, klik-kanan file tersebut, lalu pilih opsi **[Rename]**. Ganti namanya menjadi **folders.old**, lalu **[Enter]**. Coba jalankan Outlook Express, pesan di atas mestinya tak akan muncul kembali.

J: Kemungkinan PC Anda terserang virus. Saran kami, jika masih memungkinkan, coba instal aplikasi antivirus, lalu update virus definition-nya. Setelahnya, scan PC Anda secara menyeluruh. Jika Anda sudah tidak bisa lagi menginstal antivirus, mau tidak mau Anda harus meminta bantuan rekan yang memiliki PC untuk memindai hard disk Anda. Caranya, lepas hard disk Anda, lalu pasang di PC rekan dalam mode slave. Jalankan antivirus untuk memindai dan memperbaiki hard disk tersebut.

Mentransfer Video

T: Bagaimana caranya mentransfer video menggunakan koneksi FireWire? Saya menggunakan handycam Sony dengan software Windows Movie Maker 2.

Chandra Kurniawan via e-mail

J: Posisikan camcorder (handycam) ke format VCR, lalu rewind video. Hubungkan dengan PC menggunakan kabel FireWire. Setelah PC dan camcorder terkoneksi, jalankan Windows Movie Maker 2. Dari menu **[Capture]**, pilih opsi **[Capture from video device]**. Windows akan mencari sumber video yang terkoneksi dengan PC. Beberapa merek camcorder bisa langsung dikenali Windows, namun untuk beberapa model Anda perlu menginstal driver terlebih dahulu. Jika Anda tidak memiliki driver yang dimaksud, cobalah sambangi situs resmi produsen camcorder tersebut untuk men-download-nya. Setelah camcorder terdeteksi oleh Movie Maker, tekan tombol **[Play]** pada camcorder dan klik **[Record]** untuk mulai mentransfer video.

Format Ulang NTFS

T: Hard disk saya 4 GB, dipartisi menjadi dua bagian: drive C untuk Windows 98, dan drive D untuk Windows XP. Bulan lalu, Windows XP

SURAT UTAMA



Bundel Majalah & Resensi Buku

Meskipun level saya masih *play group* dalam urusan komputer, saya selalu membeli tiap terbitan komputer **aktif** (Kompak). Sungguh, saya merasa sangat terbantu dengan tip-tip praktisnya.

Kompak beberapa kali membundel sejumlah edisinya dalam CD bonus. Kendati demikian, saya juga seringkali mengangankan suatu bundel majalahnya, yang dapat saya tenteng-tenteng ke tempat tidur, ruang makan, atau ke mana saja, tanpa harus terus memelototi PC saat membukakan isi CD bonus. Kalau bundel tersebut ada, sayalah pemesan pertamanya.

Kemudian, sepanjang yang saya tahu, Kompak belum pernah mengadakan rubrik resensi yang mengulas buku-buku baru mengenai komputer dan yang terkait. Tentu saja ini dilengkapi dengan informasi daftar harga, jumlah halaman, dan toko buku yang dapat menyediakan pesanan lewat pos. *Gimana*, kapan rubrik tersebut diadakan?

Suharyanto Iskandar

Mataram 83122

Nusa Tenggara Barat

Terima kasih atas usulan Anda yang sangat berharga. Tentu kami akan mempertimbangkannya.

Hadiah



Pengirim yang suratnya termuat sebagai Surat Utama akan mendapatkan kaos dari Wearnes.

Surat via e-mail dialamatkan ke surat-aktif@gramedia-majalah.com. Via faksimili ke (021) 634 1833. Semua surat harus mencantumkan nama dan alamat lengkap.

Kurang Atraktif

Kalau aku *perhatiin*, kok dari hari ke hari kualitas berita dari isi di majalah ini semakin membosankan. Soalnya, kebanyakan topik laporan kurang atraktif dan sulit diikuti. Misalnya saja, ulasan tentang *digicam*. Padahal, mungkin sebagian besar orang *enggak* punya *digicam*. *Kan sayang, tuh?* Apalagi pembahasannya memakan ruang sampai 50 persen jumlah halaman majalah. Kita ingat, yang dulu-dulu majalah ini lebih menarik, menyuguhkan artikel tentang dasar dan fungsi komputer. Mudah-mudahan masukan saya berguna.

Himawan Budi Wicaksono

Kudus 59361

Jawa Tengah

Kirimlah surat kepada kami via SMS ke nomor **0812 109 5999** dengan menuliskan **KMAIL<spasi>nama/usia/lokasi/isi surat pembaca**. Sertakan alamat e-mail di akhir pesan, jika Anda mengharapkan tanggapan dari kami. Tersedia hadiah menarik yang akan diundi setiap tiga edisi.



Alo KA yg tambah sukses.Gmna sekali2 KA membahas cara pembuatan web design secara menyeluruh.Dan tips dan trik ap saja supaya penampila web menjadi lebih sempurna.THX

Anggi (15)

08152044xxxx

Balikpapan

Kami telah menerbitkan tiga buku, yakni Practical Web Projects: Web Graphics; Dreamweaver; dan Photoshop. Ketiganya untuk keperluan web design. Tersedia di toko buku Gramedia, atau pesan Unit Layanan Jual (ULJ) Gramedia Majalah, telp: (021) 536 0441, 536 0442, faks: 548 1341, e-mail: ulj@gramedia-majalah.com.

Sejak sy menjadi plgn setiamu kompAk sangat bnyk membantu dlm pemahaman ttg aplks softwr terutm ssp langkah2 sbg guru pmbb Tq kompAkt!

Yerson (38)

0815419xxxx

Baturaja

Saya sdkt ingin mngertik bonus dr edisi 95,di mn slh 1 software yg trdpt d dlmny tdk dpt brjln.Usul saya,bgmn jk stiap bonus d cek dahulu

Arya (18)

08131638xxxx

Bekasi

Hai KompAk knp di daerah pacitan jawa timur majalah iki kok nggak ada,pdhl bnyk lo yg ingin baca majalah ini

N Hidayat (20)

0856258xxxx

Pacitan

Saya SANGAT berharap KA menyertakan kotak cd pd

setiap edisi yg berbonus cd. Krn cd bs jadi melengkung tertimpa majalah

Randy (14)

08136168xxxx

Medan

KA no.95 cocok buatku terutama rbrk laporan dr dulu ditunggu2.pokoknya oke banget KOMPAK..thks brur

Iswahyudhi (33)

0812488xxxx

Papua

Sbg librarian SMA Lazuardi GIS,sy puas siswa2 menyenangi KompAk& sll menunggu terbitny KompAk baru. Apakah KompAk pny progrm pemberian scr cuma2 mjlh eds lama utk perpust?

Susi (24)

0812941xxxx

Depok

Cover KA jgn kuno, dong. Kyk no 94 ll, jd malas beli krn ga ada kesan gadget canggih mlh

Irma (30)

0888815xxxx

Jakarta

sy baru mengenal kompak krn memang baru ada yg memasoknya ke pulau kami di nias,tapi sy agak menyesal krn baru bisa kenal dgn kompak,krn baru pertama aja sy sudah banyak dpt pengetahuan dr kamu.saya ada usul bagaimana kalau di edisi berikut tolong diberikan daftar buku2 tentang internet, krn kami baru bisa mengakses internet sejak sebulan terakhir.terimakasih

Thomas (23)

08136232xxxx

Nias

Tersedia card reader dan mouse optikal bagi Anda yang beruntung.



IKLAN



Daftar harga ini hanya ancar-ancar, per tanggal **21 Desember 2004**, yang sewaktu-waktu dapat berubah tanpa pemberitahuan terlebih dahulu.

SUMBER:
● PT BHINNEKA MENTARI DIMENSI, JAKARTA www.bhinneka.com (021) 426 1617

Prosesor

AMD

- S-2200-T, Sempron 2200+ PR 1,50 GHz, c/256, FSB 333 (Original Box) + Fan US\$ 55
- SDA2400, Sempron 2400+ PR 1,67 GHz, c/256, FSB 333 (Original Box) + Fan US\$ 71
- SDA2500, Sempron 2500+ PR 1,75 GHz, c/256, FSB 333 (Original Box) + Fan US\$ 84
- SDA2600, Sempron 2600+ PR 1,83 GHz, c/256, FSB 333 (Original Box) + Fan US\$ 94
- SDA2800, Sempron 2800+ PR 2 GHz, c/256, FSB 333 (Original Box) + Fan US\$ 116

INTEL

- C-2400N-B, Celeron 2,4 GHz, C/128, FSB 400, S478 US\$ 76
- C-315-B, Celeron D 315 2,26 GHz, C/256K, FSB 533, S478 US\$ 67
- C-320-B, Celeron D 320 2.40 GHz, C/256K, FSB 533, S478 US\$ 75

- P4-2800-P, Pentium 4 2,8E GHz HT, C/1MB, FSB 800, S478, Tray US\$ 185
- P4-2800-BN, Pentium 4 2,8B GHz, C/512k, FSB 533, S478 US\$ 175
- P4-2800-BNH, Pentium 4 2,8C GHz, HT, C/512K, FSB 800, S478 US\$ 185
- P4-2800-BP, Pentium 4 2,8A GHz, C/1MB, FSB 533, S478 US\$ 175
- P4-2800-BP, Pentium 4 2,8E GHz HT, C/1MB, FSB 800, S478 US\$ 186
- P4-3000-BNH, Pentium 4 3 GHz HT, C/512k, FSB 800, S478 US\$ 186
- P4-3000-BPH, Pentium 4 3E GHz, C/1MB, FSB 800, S478 US\$ 213
- P4-3200-BPH, Pentium 4 3,2E GHz HT, C/1MB, FSB 800, S478 US\$ 249
- P4-3200-BPHX, Pentium 4 3,2 GHz, HT Extreme Edition, C/2MB, FSB 800, S478 US\$ 1.050
- P4-520LGA, Pentium 4 520 2,8 GHz, C/1MB, FSB 800, Hyper Threading Technology, LGA775 US\$ 175
- P4-530LGA, Pentium 4 530 3E GHz, C/1MB, FSB 800, Hyper Threading Technology, LGA775 US\$ 200

- P4-540LGA, Pentium 4 540 3,2E GHz, C/1MB, FSB 800, Hyper Threading Technology, LGA775 US\$ 243

Memori DDR 266-333

CORSAIR

- CMX256A-2700C2, DDR, 256 MB, PC-2700, CL 2, XMS, Heat Spreader US\$ 58
- CMX512-2700C2, DDR, 512 MB, PC-2700, CL 2, XMS, Heat Spreader US\$ 114
- VS256MB266, DDR, 256 MB, PC-2100, CL 2.5, Value RAM US\$ 49
- VS256MB333, DDR, 256 MB, PC-2700, CL 2.5, Value RAM US\$ 47
- VS512MB266, DDR, 512 MB, PC-2100, CL 2.5, Value RAM US\$ 91
- VS512MB333, DDR, 512 MB, PC-2700, CL 2.5, Value RAM US\$ 86

V-GEN

- VG1000-266i16, DDR, 1 GB, PC-2100, 16 IC US\$ 200
- VG1000-266i18-ER, DDR, 1 GB, PC-2100, 18 IC, ECC Registered US\$ 240
- VG1000-333i16, DDR, 1 GB, PC-2700, 16 IC US\$ 210
- VG1000-333i18-ER, DDR, 1 GB, PC-2700, 18 IC, ECC Registered US\$ 250
- VG2000-333i16, DDR, 2 GB, PC-2700, 16 IC US\$ 598
- VG256-266i18-ER, DDR, 256 MB, PC-2100, 18 IC, ECC Registered US\$ 72
- VG256-266i8, DDR, 256 MB, PC-2100, 8 IC US\$ 39
- VG256-266i9-E, DDR, 256 MB, PC-2100, 9 IC, ECC US\$ 52
- VG256-333i8, DDR, 256 MB, PC-2700, 8 IC US\$ 40
- VG512-266i16, DDR, 512 MB, PC-2100, 16 IC US\$ 74
- VG512-266i18-ER, DDR, 512 MB, PC-2100, 18 IC, ECC Registered US\$ 115

- VG512-333i16, DDR, 512 MB, PC-2700, 16 IC US\$ 75
- VG512-333i18-ER, DDR, 512 MB, PC-2700, 18 IC, ECC Registered US\$ 120

VISIPRO

- 2100/128, DDR, 128 MB, PC-2100, 4 IC US\$ 27
- 2100/128, DDR, 128 MB, PC-2100, 8 IC US\$ 35
- 2100/256, DDR, 256 MB, PC-2100, 8/16 IC US\$ 47
- 2100/512, DDR, 512 MB, PC-2100 US\$ 88
- 2700/1024, DDR, 1 GB, PC-2700 US\$ 220
- 2700/256, DDR, 256 MB, PC-2700, 8/16 IC US\$ 47
- 2700/512, DDR, 512 MB, PC-2700 US\$ 89

Hard Drive Serial ATA

MAXTOR

- 6Y080M0, DMP8 Calypso 80 GB, 7.200 rpm, Serial ATA 150, 8 MB Cache US\$ 84
- 6Y120M0, DMP8 Calypso 120 GB, 7.200 rpm, Serial ATA 150, 8 MB Cache US\$ 103
- 6Y160M0, DMP8 Calypso 160 GB, 7.200 rpm, Serial ATA 150, 8 MB Cache US\$ 124
- 6Y200M0, DMP8 Calypso 200 GB, 7.200 rpm, Serial ATA 150, 8 MB Cache US\$ 145
- 6Y250M0, DMP8 Calypso 250 GB, 7.200 rpm, Serial ATA 150, 8 MB Cache US\$ 235

SEAGATE

- CC3120023A, Barracuda 120 GB, 7.200, 7 rpm, Serial ATA 150, 8 MB cache US\$ 103
- CC3200822A, Barracuda 200 GB, 7.200, 7 rpm, Serial ATA 150, 8 MB cache US\$ 135
- CC380013A, Barracuda 80 GB, 7.200, 7 rpm, Serial ATA 150, 8 MB cache US\$ 91

COBA SAJA

ASUS P4C800-E Deluxe Motherboard Intel Pentium 4

Ujilah kinerja dan fitur mainboard ber-chipset Intel 875P MCH + ICH5R ini. ATX form factor berukuran 305 x 245 mm, mendukung prosesor Intel terbaru di 800/533/400 MHz FSB, dual-channel DDR architecture (PC3200/PC2700/PC2100 ECC/ Non-ECC), Intel CSA Gigabit LAN, teknologi Hyper-Threading, dan fitur-fitur AI revolusioner. Fitur khusus: Power Loss Restart, interface S/PDIF out, dan teknologi ASUS Q-Fan. Harga US\$ 232 (sekitar Rp 2,1 juta).

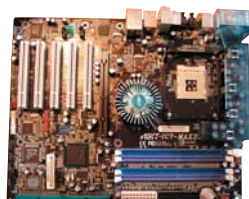

WWW.HARDWARELUXX.IDE

POTRET



Motorola C650

Dipasarkan sejak Mei 2004 • 88 gram • 104 x 42 x 19 mm • layar 65.000 warna • dering polifonik & MP3 • 1.000 nomor telepon • memori 2 MB • tiga band • MMS • e-mail • GPRS • WAP 2 • Java • waktu bicara 4,5 jam • kamera built-in • MPEG4 player • **Rp 1,35 juta** (garansi resmi) • bekas **Rp 1 juta**

“Biar murah, yang penting ada kameranya. Daripada beli kamera digital, mahal. Tapi, alasan utama aku pilih hape (handphone) ini karena modelnya cewek banget.”

Ariyanti (24), sekretaris, Serpong, Tangerang



Samsung SGH-E630

Dipasarkan sejak Desember 2004 • 82 gram • 85 x 43 x 22 mm • layar 65.000 warna • dering polifonik • 1.000 nomor telepon • tiga band • MMS • GPRS • WAP • Java • waktu bicara 6 jam • kamera dengan lampu flash • voice clarity • slide-up keypad • **Rp 2,99 juta** (garansi resmi)



Sony Ericsson J200i

Dipasarkan sejak Desember 2004 • 74 gram • 101 x 43 x 19 mm • layar 4.096 warna • dering polifonik • 200 nomor telepon • tiga band • SMS/EMS • GPRS • WAP • infrared • waktu bicara 3 jam • picture phonebook • alarm clock • games • **Rp 1,2 juta** (garansi resmi)



Motorola C651

Dipasarkan sejak Desember 2004 • 88 gram • 104 x 42 x 19 mm • layar 65.000 warna • dering polifonik & MP3 • 1.000 nomor telepon • memori 2 MB • tiga band • MMS • e-mail • GPRS • WAP 2 • Java • waktu bicara 4,5 jam • kamera built-in • MPEG4 player • sekitar **Rp 1,35 juta** (garansi resmi)



Samsung SGH-X120

Dipasarkan sejak Desember 2004 • 76 gram • 108 x 45 x 16 mm • layar 65.000 warna • dering polifonik • 2.000 nomor telepon • dua band • MMS • GPRS • WAP 2.0 • Java • waktu bicara 5 jam • alarm • kalender • to do list • voice memo • **Rp 1,5 juta** (garansi resmi)



Samsung SGH-E810

Dipasarkan sejak Desember 2004 • 85 gram • 87 x 44 x 24 mm • layar 65.000 warna • dering polifonik • 2.000 nomor telepon • dua band • MMS • GPRS • WAP 2.0 • Java • waktu bicara 6 jam • kamera putar dengan lampu flash • rekam video • slide-up keypad • **Rp 3,75 juta** (garansi resmi)



Samsung SGH-X460

Dipasarkan sejak Desember 2004 • 75 gram • 84 x 42 x 23 mm • layar 65.000 warna • dering polifonik • 1.000 nomor telepon • dua band • MMS • GPRS • WAP 2.0 • Java • waktu bicara 5 jam • alarm • kalender • memo book • world time • **Rp 1,6 juta** (garansi resmi)



Samsung SGH-C200

Dipasarkan sejak Desember 2004 • 69 gram • 105 x 43 x 16 mm • layar 65.000 warna • dering polifonik • 1.000 nomor telepon • dua band • MMS • GPRS • WAP 1.2 • Java • waktu bicara 6 jam • alarm • kalender • **Rp 1,25 juta** (garansi resmi)

LAWAS

Nokia 6250

Dipasarkan tahun 2000 • 167 gram • 142 x 58 x 27 mm • dua band • layar monokrom grafik • dering monofonik • 500 nomor telepon • SMS dan halo-halo • infrared, 3 games, WAP 1.1 browser, voice recognition, kalkulator, sound level meter, task journal, kalender, stopwatch • waktu bicara sampai 4,5 jam • harga awal dirilis sekitar Rp 2,5 juta lebih • di toko Licia Cellular, lantai 3, ITC Roxy Mas, Jakarta Pusat, bekasnya sekitar **Rp 350.000**



PRIMADONA

Philips 755 Layar Sentuh



Dipasarkan sejak September 2004 • 89 gram • 106 x 46 x 18 mm • layar sentuh 65.000 warna • dering polifonik • memori 7 MB • tiga band • MMS, GPRS, WAP, Java, infrared, e-mail, kamera built-in, image/sound album • waktu bicara 5 jam • **Rp 2 juta** (garansi resmi)

UNIK

Pantech&Curitel PH-S4000



Berkepribadian ganda, fungsi dan tampilannya gabungan antara pemutar musik MP3 dan ponsel. Produk asal Korea berdimensi 80 x 37 x 24 mm dan berbobot 81 gram ini memiliki LCD 1,5 inci dan kamera built-in 0,3 Megapixel. Memori internalnya 40 MB, khusus untuk menyimpan lagu-lagu. Bisa ditambah lagi dengan kartu miniSD hingga 512 MB. Di pasaran Korea, dipatok harga US\$ 360 (sekitar Rp 3,2 juta).

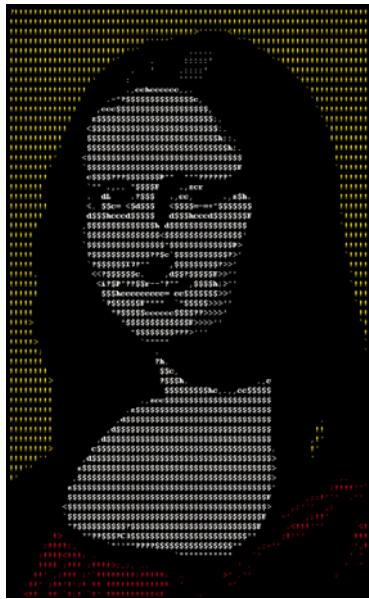

Seni Gambar Karakter

Sejumlah karakter di komputer bisa Anda susun sehingga menghasilkan gambar nan menawan. Ketahui cara membuatnya.

Merekam Siaran Radio Internet

Kalau saja Anda gemar menyimak siaran radio internet, Anda bisa merekam lagu atau acara favorit dalam bentuk file audio digital. Ada panduan untuk keperluan itu.



Bukan Mainan Biasa

Ini memang mainan, tapi bukan sembarang mainan. Unik dan canggih. Ada beberapa di antaranya yang mungkin menarik minat Anda.



Isi komputer **akt!f** edisi 98 dapat Anda simak dari Radio Sonora Jakarta 92,0 FM, Kamis 27 Januari, 14.15

LANGGANAN? EDISI LALU?

Untuk Anda sendiri maupun untuk hadiah, Anda dapat berlangganan dan atau memesan edisi terlewat melalui **Unit Layanan Jual Gramedia Majalah**, Gedung Kompas-Gramedia Lantai 1, Jalan Palmerah Selatan 22-28, Jakarta 10270, pada hari dan jam kerja, telepon (021) 536 0441, 536 0442, faksimile (021) 548 1341

KANTOR PELAYANAN WILAYAH: ● Jakarta Pusat, Jakarta Barat, Jakarta Utara, Tangerang Telepon (021) 600 6554, 260 1120 Faksimile (021) 600 9425 Ponsel 0811 170 795 ● Jakarta Selatan, Jakarta Timur, Bekasi, Bogor Telepon (021) 750 8932, 750 6143 Faksimile (021) 750 6140 Ponsel 0811 921 312 ● Bandung Telepon (022) 723 7033 Faksimile (022) 723 7034 Ponsel 0812 200 3732 ● Surabaya Telepon (031) 503 8470, 502 4449 Faksimile (031) 503 5238 Ponsel 0812 301 7969 ● Yogyakarta Telepon (0274) 553 417, 553 418, 553 419 Faksimile (0274) 553 420 Ponsel 0811 251 137 ● Medan Telepon (061) 414 5500, 453 1137 Faksimile (061) 453 1132 Ponsel 0812 605 6765 ● Denpasar Telepon (0361) 435 364 Faksimile (0361) 427 966 ● Makassar Telepon (0411) 457 146 Faksimile (0411) 457 149 ● Luar Jawa (selain Denpasar, Makassar, Medan) Telepon (021) 600 9401, 260 1119 Faksimile (021) 600 9417 Ponsel 0811 972 638

E-MAIL KAMI

Redaksi komputeraktif@gramedia-majalah.com
Surat Pembaca surat-aktif@gramedia-majalah.com
Konsultasi noproblem@gramedia-majalah.com
Solusi Masalah antarkita@gramedia-majalah.com
Digital Imaging imaging@gramedia-majalah.com
Seni Vektor vektor@gramedia-majalah.com

Konsumenaktif konsumen-aktif@gramedia-majalah.com
Naskah naskah-aktif@gramedia-majalah.com
Sirkulasi ulj@gramedia-majalah.com
Promosi promosi@gramedia-majalah.com
Iklan iklan@gramedia-majalah.com

BAGILAH KREASI ANDA!

Jika Anda sudah menjadi anggota milis komputer**akt!f**, maka pintu kami terbuka untuk menampung naskah Anda. Syaratnya?

- Karya sendiri, belum pernah dipublikasikan – jangan pertaruhkan reputasi Anda dengan menjiplak karya orang lain
- Panjang naskah maksimal 5.600 karakter (tak termasuk spasi), berupa langkah-langkah (*workshop*)
- Melampirkan *screenshot* berformat JPEG beresolusi rendah (72 dpi) – jika naskah itu layak muat, maka kami meminta Anda mengirimkan *screenshot* yang berformat PSD
- Naskah dikirimkan ke **naskah-aktif@gramedia-majalah.com**, dengan menyertakan **nama dan alamat lengkap**



EDISI INDONESIA

Penerbit PT Prima Media Pustaka
Pemimpin Umum A.M. Ely Handoko
Pemimpin Perusahaan Hartanto
Manajer Media Djati Surendro
Pemimpin Redaksi/Penanggung Jawab Antyo Rentjoko
Redaktur Pelaksana Farid Wahdiono
Redaktur Pramana Sukmajati, Rismawan
Staf Redaksi Desiderius Ardhy Artanto, Aditya Wardhana, Andy Baskoro, Yuliandi Kusuma, Laksono Hari Wiwoho
Desain Grafis Viky Hendrizal, Ariyo Pradiyo, Calvin Irvan
Fotografer Rano Kusuma
Dokumentasi Dony Firman
Sekretaris Karolina Novita Rini
Alamat Gedung Perintis Lantai III
Jalan Kebahagiaan 4 - 14
Jakarta 11140
Telepon (021) 260 1234
pesawat 2301 - 2304
Faksimile (021) 634 1833

Koordinator Produk

C. Susy Triputranti
Promosi
Agus Sutedi Prabowo,
Salim Djundam

Sirkulasi

Hewin Setyo Winarko
Lisensi & Hak Cipta Internasional
Bobby Christoffer

Alamat

Gedung Guna Elektro Lt. 2
Jl. Terusan Arjuna Utara 50
Kebon Jeruk, Jakarta 11510
Telepon (021) 5696 9990
Faksimile (021) 5696 9995

Iklan

Yosef Bastaman, Natalia Priyantomo,
Elli Sutomo, Adi Haryanto

Alamat

Gedung Kompas Gramedia Unit II Lt. 5
Jl. Palmerah Selatan 22- 24
Jakarta 10270
Telepon (021) 548 0888, 548 3008,
549 0666 pesawat 3468 dan 3483
Faksimile (021) 548 3146, 5494035

Produk

Fransiska Setyarin, V. Ninik Trihatmini

komputer**akt!f** diterbitkan oleh Gramedia Majalah (www.gramedia-majalah.com), atas lisensi Sanoma Uitgevers, Hoofddorp, Nederland (www.vnu.com). © 2003 VNU Business Publications BV/ VNU Business Publications Ltd. komputer**akt!f** adalah merek dagang terdaftar dari VNU Business Publications Ltd.

Hak cipta dilindungi oleh undang-undang. Dilarang mengutip, menyalin, memperbanyak, dan menyebarluaskan, sebagian maupun keseluruhan isi majalah ini, dengan cara apapun, tanpa izin tertulis dari pemegang hak cipta.

Edisi serupa:
ComputerIdee (Negeri Belanda),
ComputerActive (Inggris),
ComputerIdee (Spanyol),
ComputerIdee (Italia),
ComputerActive (Malaysia)